

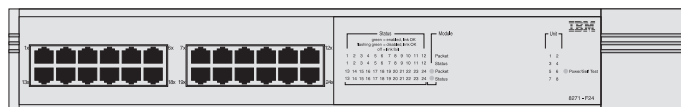

SWITCH 8271 NWAYS ETHERNET LAN MODELOS F12 E F24 GUIA DE INSTALAÇÃO RÁPIDA

Conteúdo do Pacote



8271 Modelo F12 (02L0878)
8271 Modelo F24 (02L0879)

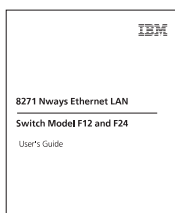

User's Guide

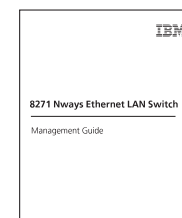

Management Guide



Guia de Referência Rápida



Notas do Release

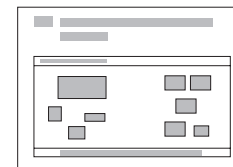

Guia de Instalação Rápida

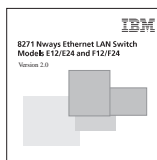

CD-ROM

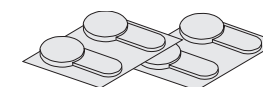

4 bases de borracha

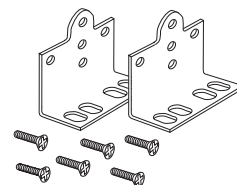

2 suportes de montagem e 6 parafusos de fixação

Instalação do Switch



PERIGO:  SD21-0030.

O Manual do Usuário contém mais informações sobre as próximas etapas.

Instalação do Switch em um rack de 19 polegadas

Encaixe os suportes em cada lateral da unidade, conforme mostrado na figura a baixo. Seguindo as instruções do fabricante, prenda a unidade no rack.



Você deve utilizar os parafusos fornecidos com os suportes de montagem. Danos causados à unidade pelo uso de parafusos incorretos invalidarão sua garantia.

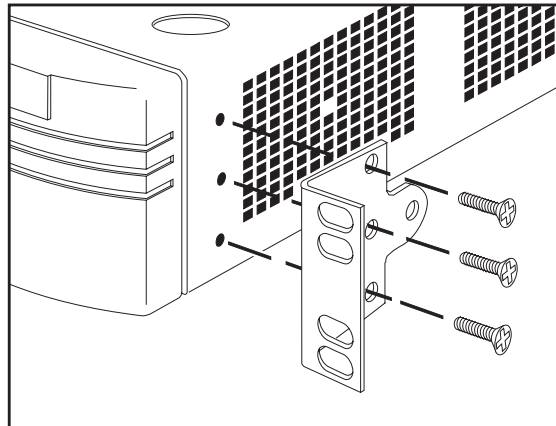

Ativação do Switch

- 1 Conecte o cabo de alimentação ao soquete de energia localizado na parte posterior do Switch.
- 2 Conecte a outra extremidade do cabo de alimentação a uma tomada elétrica.



PERIGO: É essencial que o soquete da tomada principal esteja instalado próximo à unidade e que esteja acessível. Só é possível desconectar a unidade removendo o acoplador da unidade.

O Switch é ligado e executa seu Autoteste de Inicialização (POST), que demora aproximadamente 12 segundos. Após a conclusão do POST, observe o LED de Energia/Autoteste, para verificar se o Switch está operando corretamente

Cor	Estado
Verde	O Switch está ligado e operando normalmente.
Amarelo	Falha no POST do Switch.
Apagado	O Switch não está recebendo energia.

Configuração para Gerenciamento

Veja informações sobre a configuração do Switch para gerenciamento no Capítulo 3 do Manual do Usuário.

Informações Adicionais

- Veja informações adicionais sobre instalação e ativação do Switch na publicação "IBM 8271 Nways Ethernet LAN Switch Model F12 and F24 User's Guide".
- Para obter informações sobre como configurar o Switch para gerenciamento, consulte o capítulo 2 da publicação "IBM Nways Ethernet LAN Switch Management Guide".

Número da Peça: 35L2199
Publicação: Março de 1999