

陸軍服制條例附圖

附

圖

一



步兵



憲兵



騎兵



軍需



砲兵



軍醫(司藥)



工兵



獸醫



通信兵



測量



輜重兵



軍樂

國民政府公報

法規

一六

第一九五〇號

0142224121302.Xtf

二 圖 附

圖 帽 禮 大

官 將

面 正

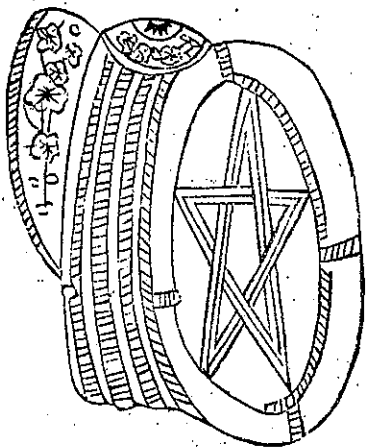

官 校

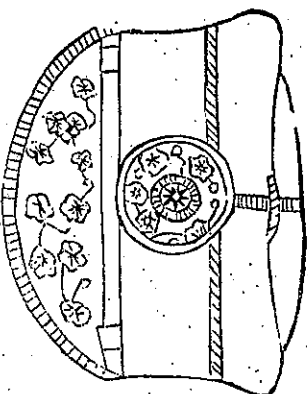

面 側

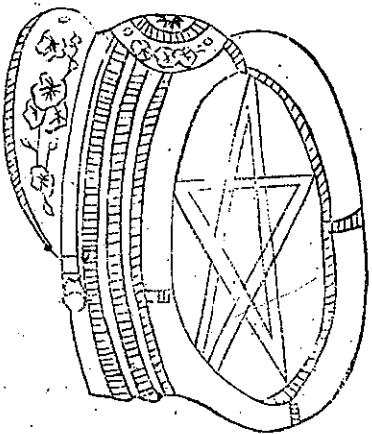

十公分五

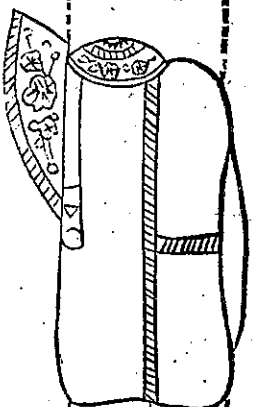

五公分六

官 尉

視 俯 頂 帽

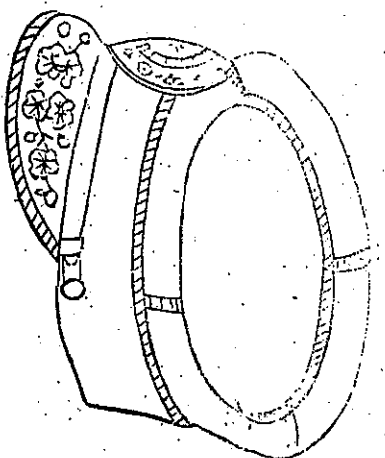
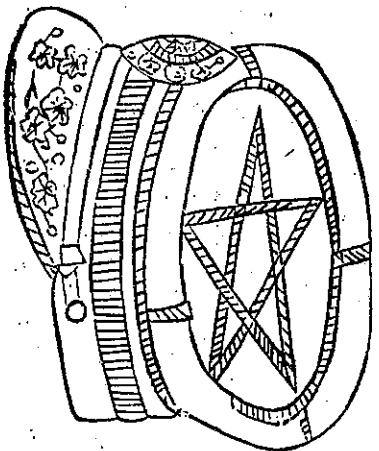

法 規

國 民 政 府 公 報

一 七

第 一 九 五 〇 號

附圖二 大禮帽之章

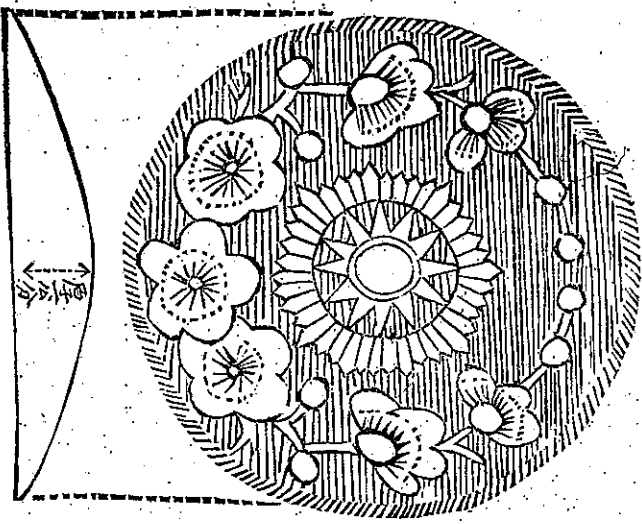

大禮帽章

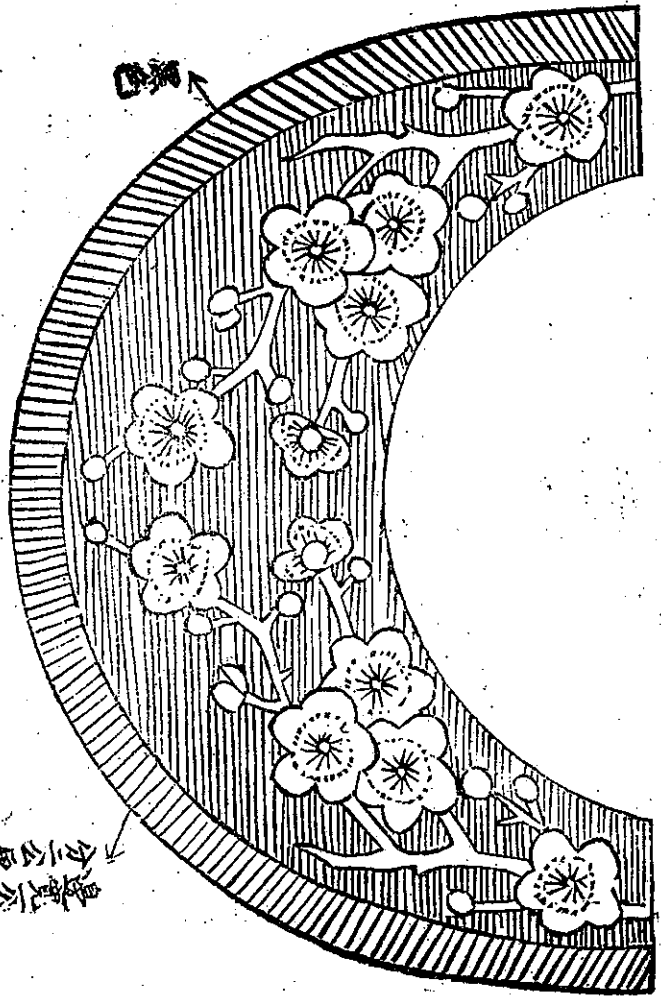

三 附 圖 大 禮 服 上 衣 圖

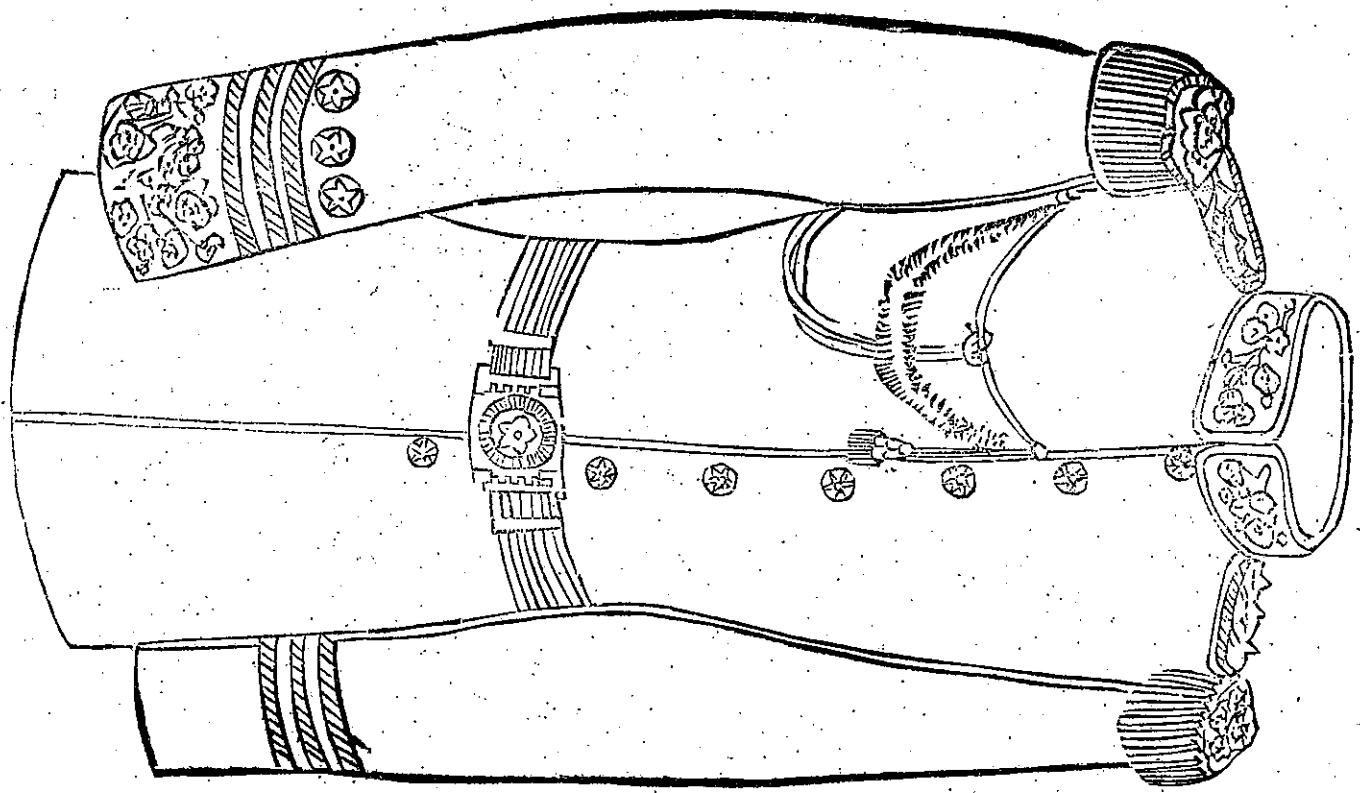

附圖四 大禮服領飾

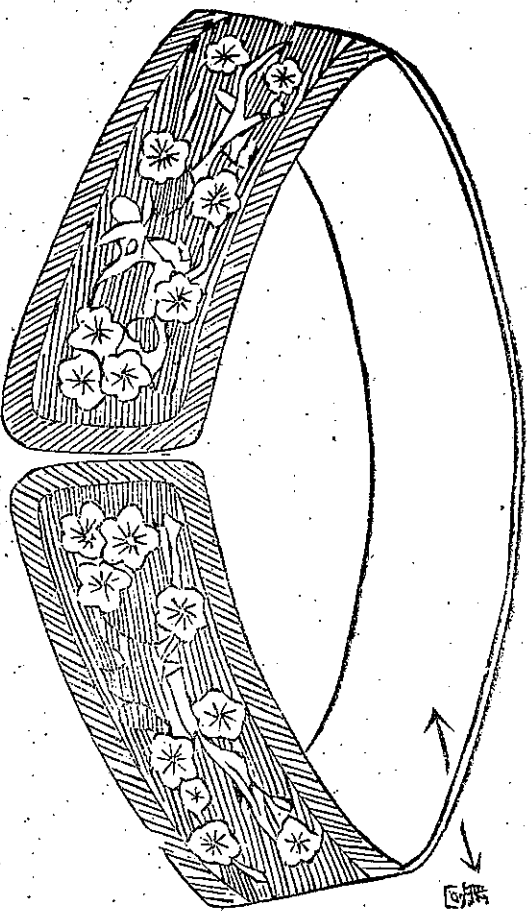

(大寶) 飾領

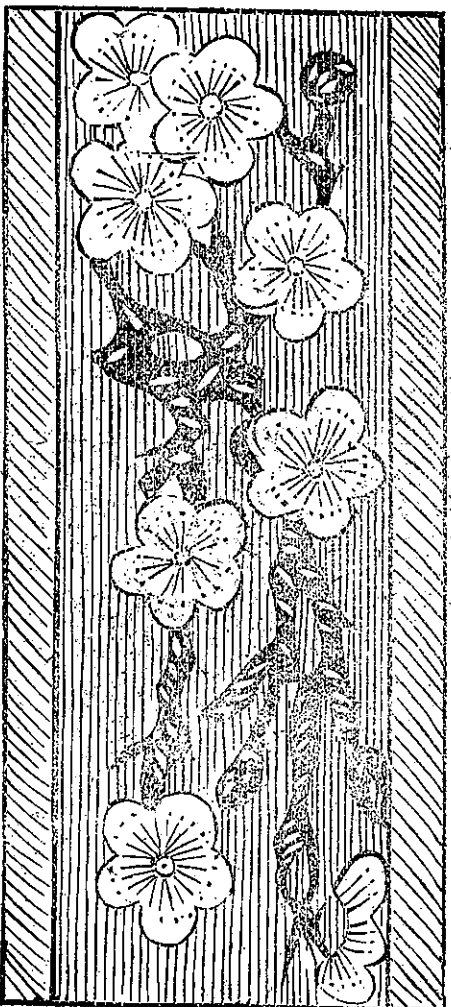

大禮服用鈕 正面 側面

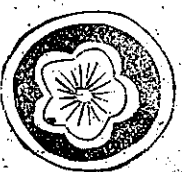

五 圖 附 禮 大 章 袖 及 軍 飾 袖 服 禮 大

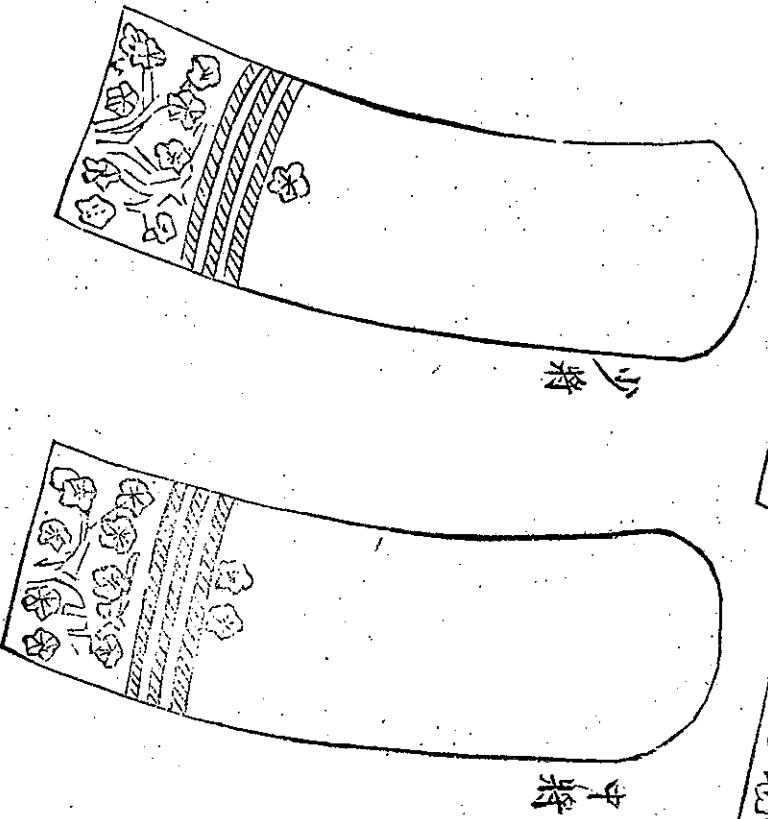
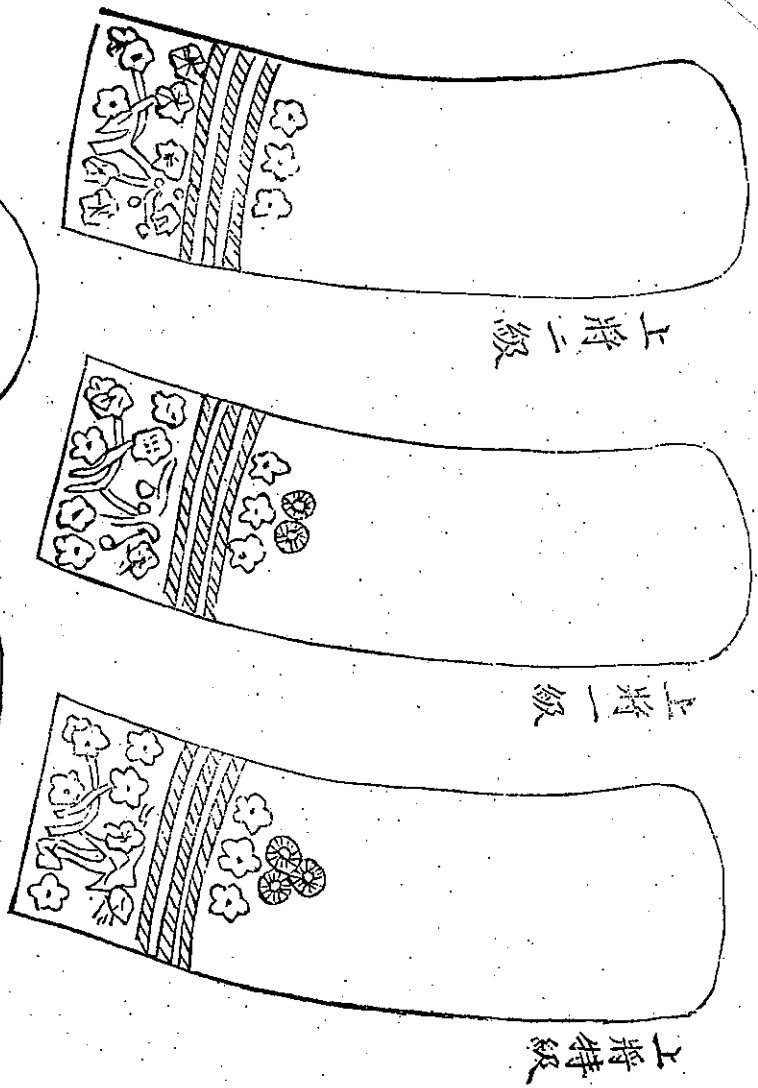

附圖五之一

國民政府公報

法規

三三 第一九五〇號

步兵上校

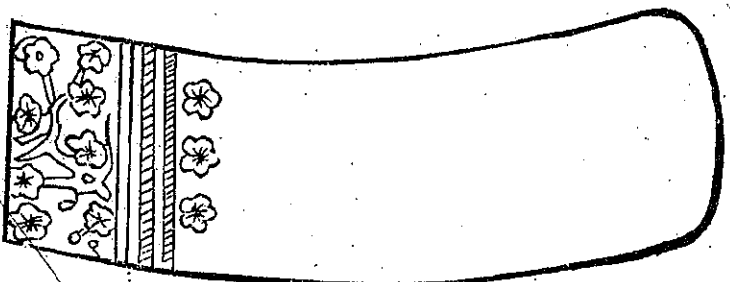

紅色條

騎兵中校

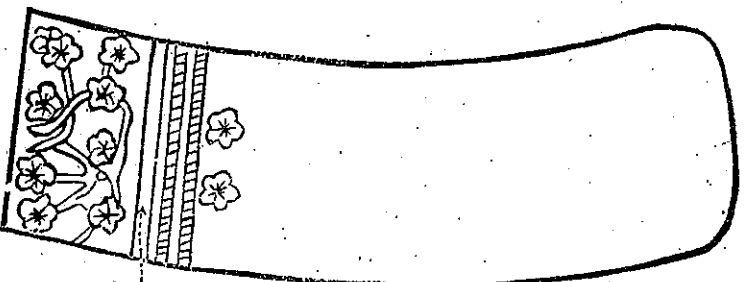

黃色條

砲兵少校



藍色條

工兵上尉



白色條

輜重兵中尉

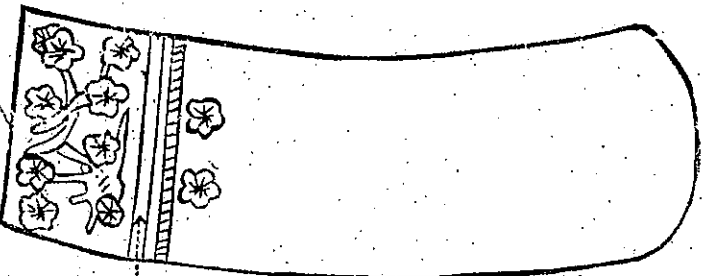

黑色條

憲兵少尉

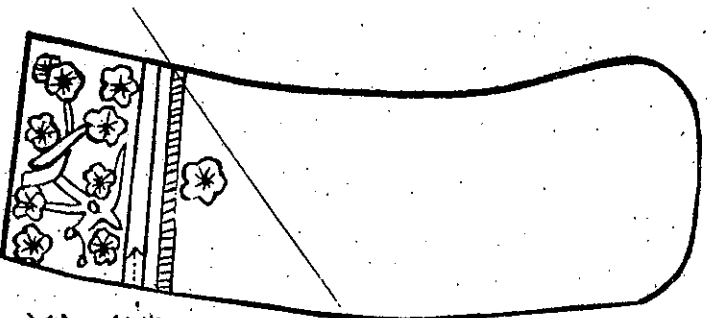

粉紅色條

大禮服袖飾及章之二

上將一級

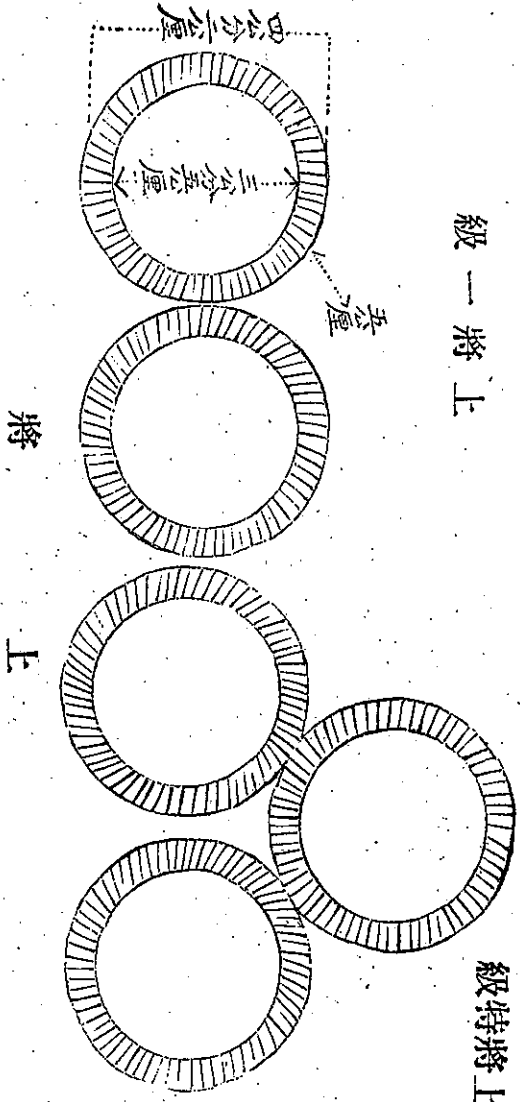

上將特別級

國民政府公報 法規

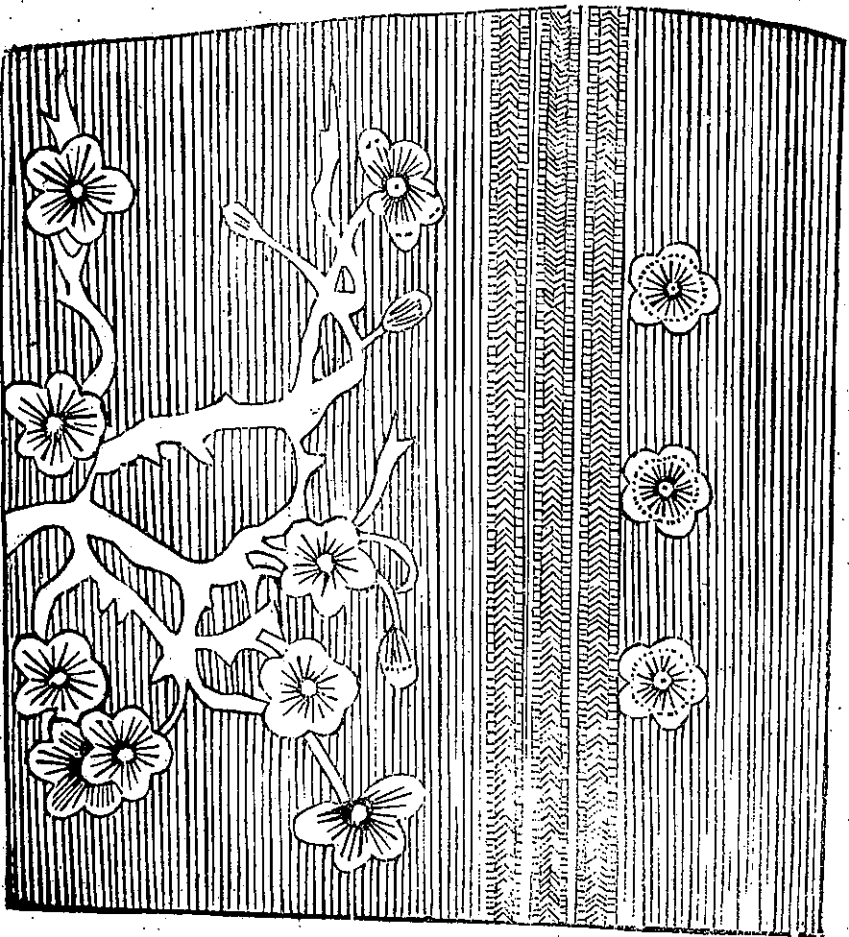

三三 第一九五〇號

六 附 圖

大禮服肩章
將官



校官



尉官



附圖六之一

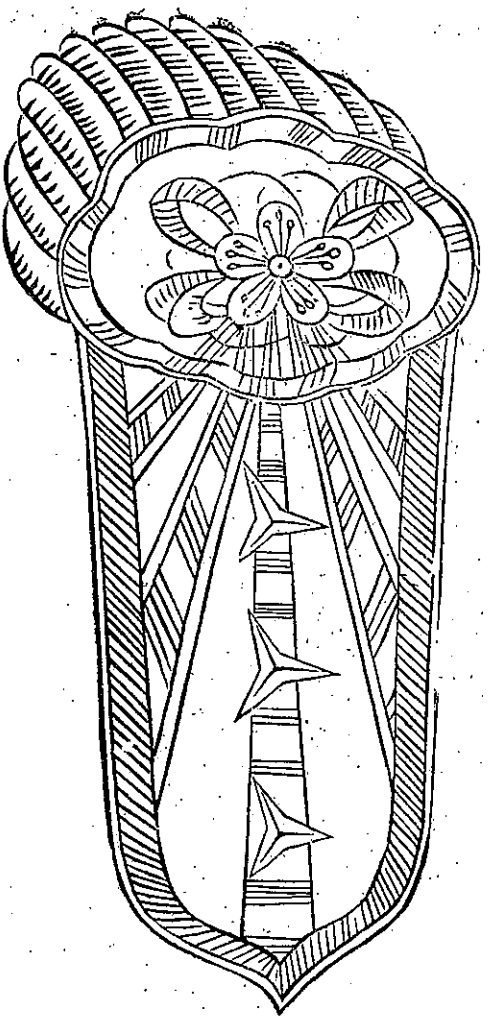

國民政府公報
肩章

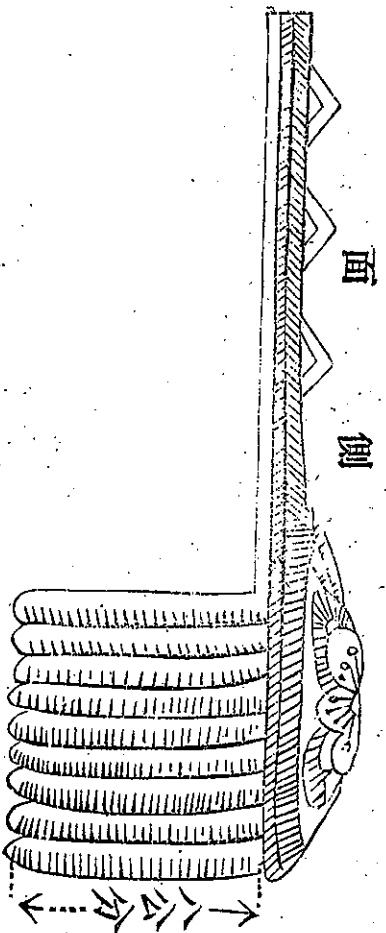

法規

側面
反面

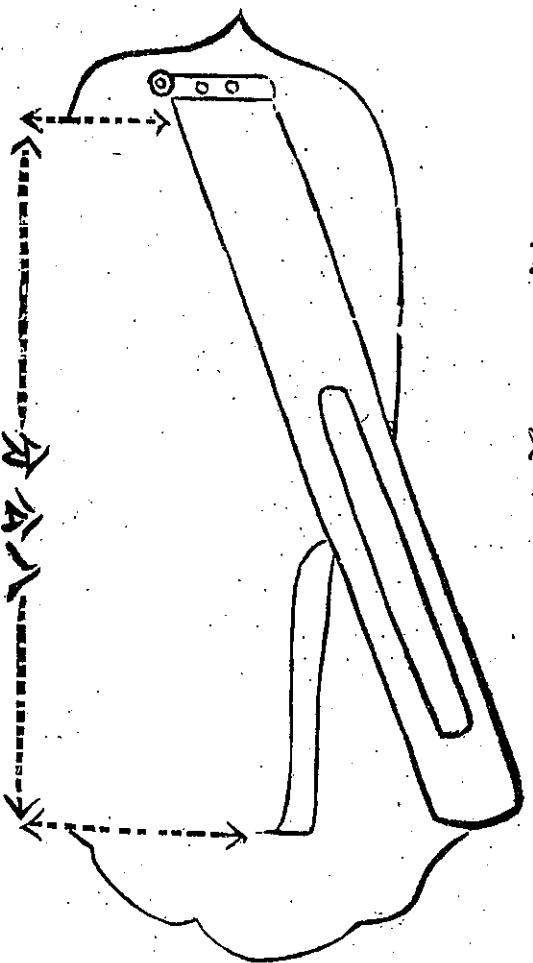

二五
第一九五〇號

七 圖 附

緒 飾

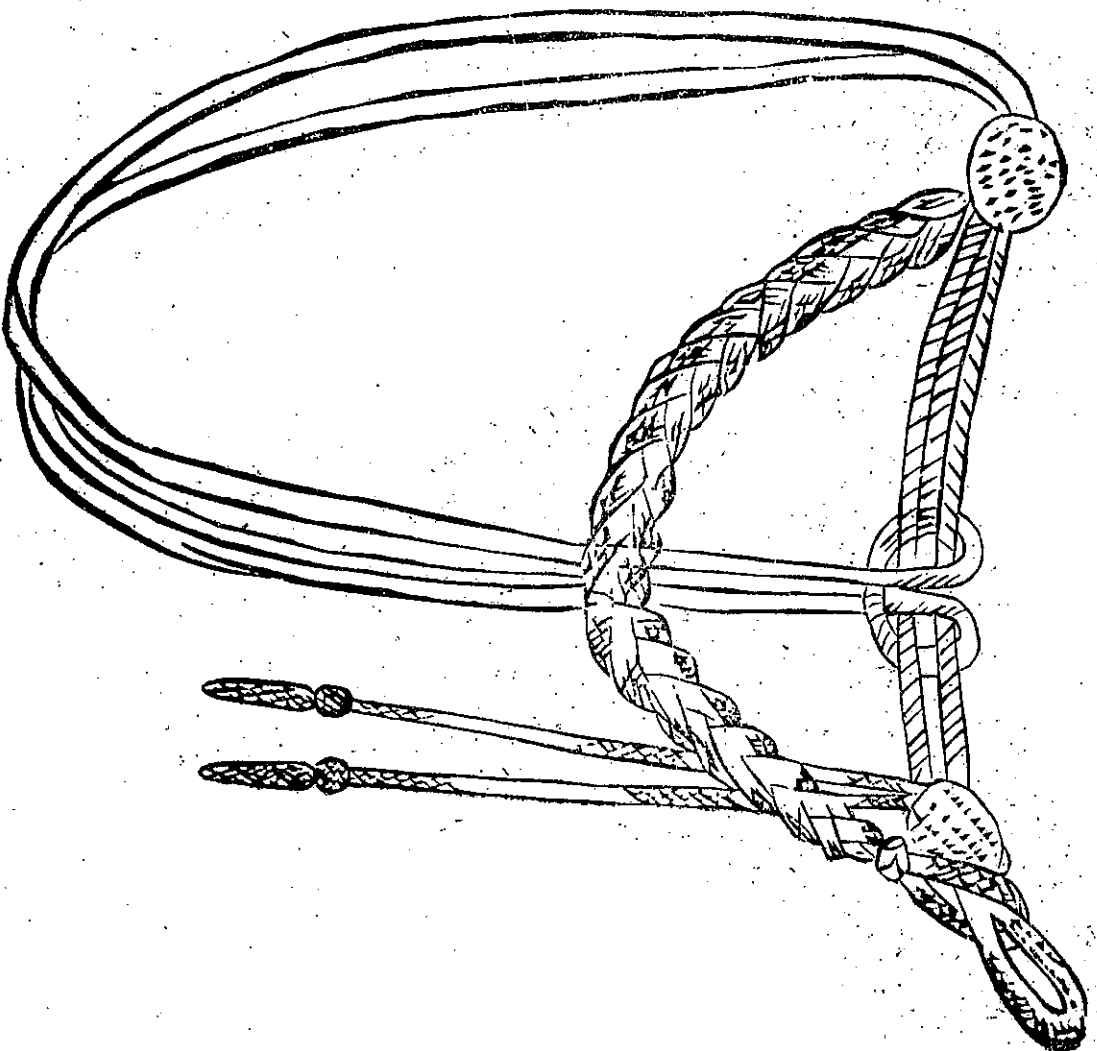

八 圖 附

帶 禮

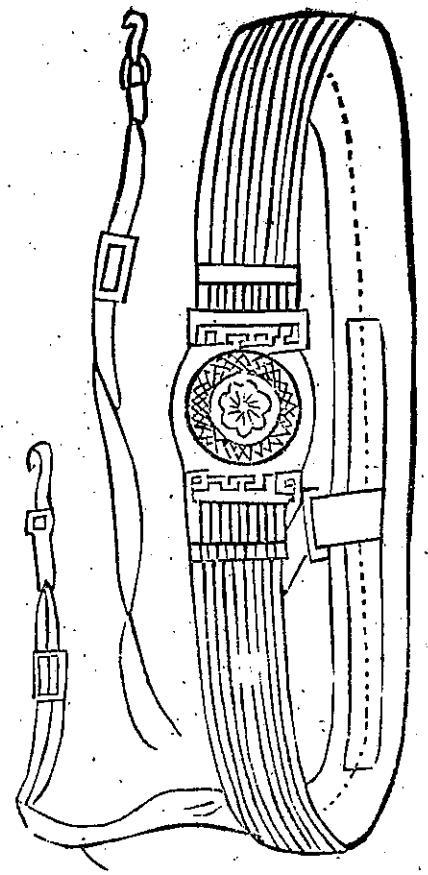

國民政府公報
法規

扣 帶

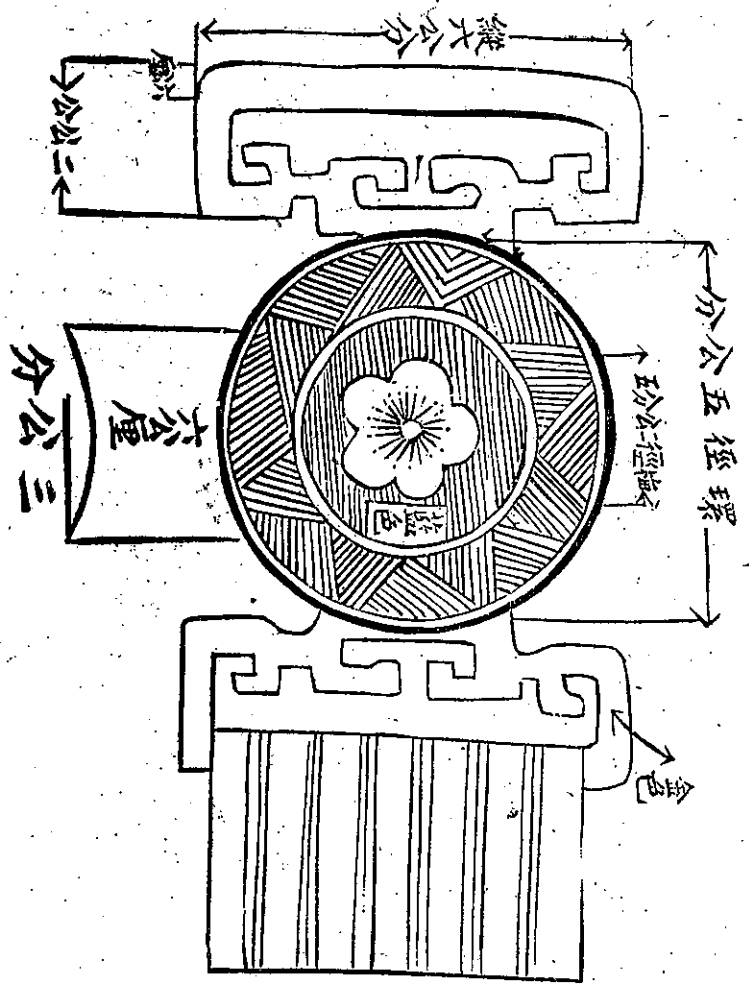

二七
第一九五〇號

九

圖
禮
褲

附

馬
乘

步
徒

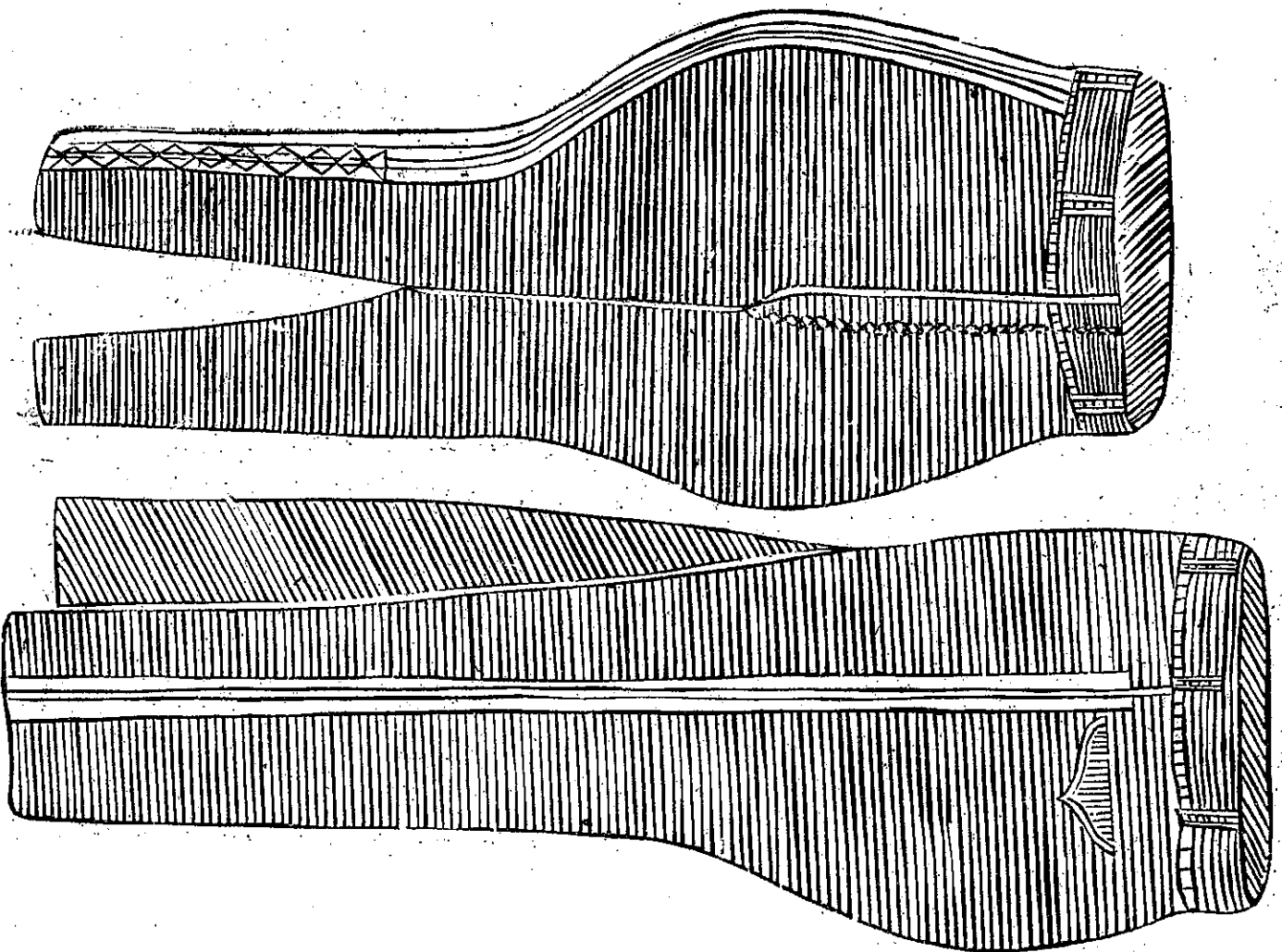

十 附 圖

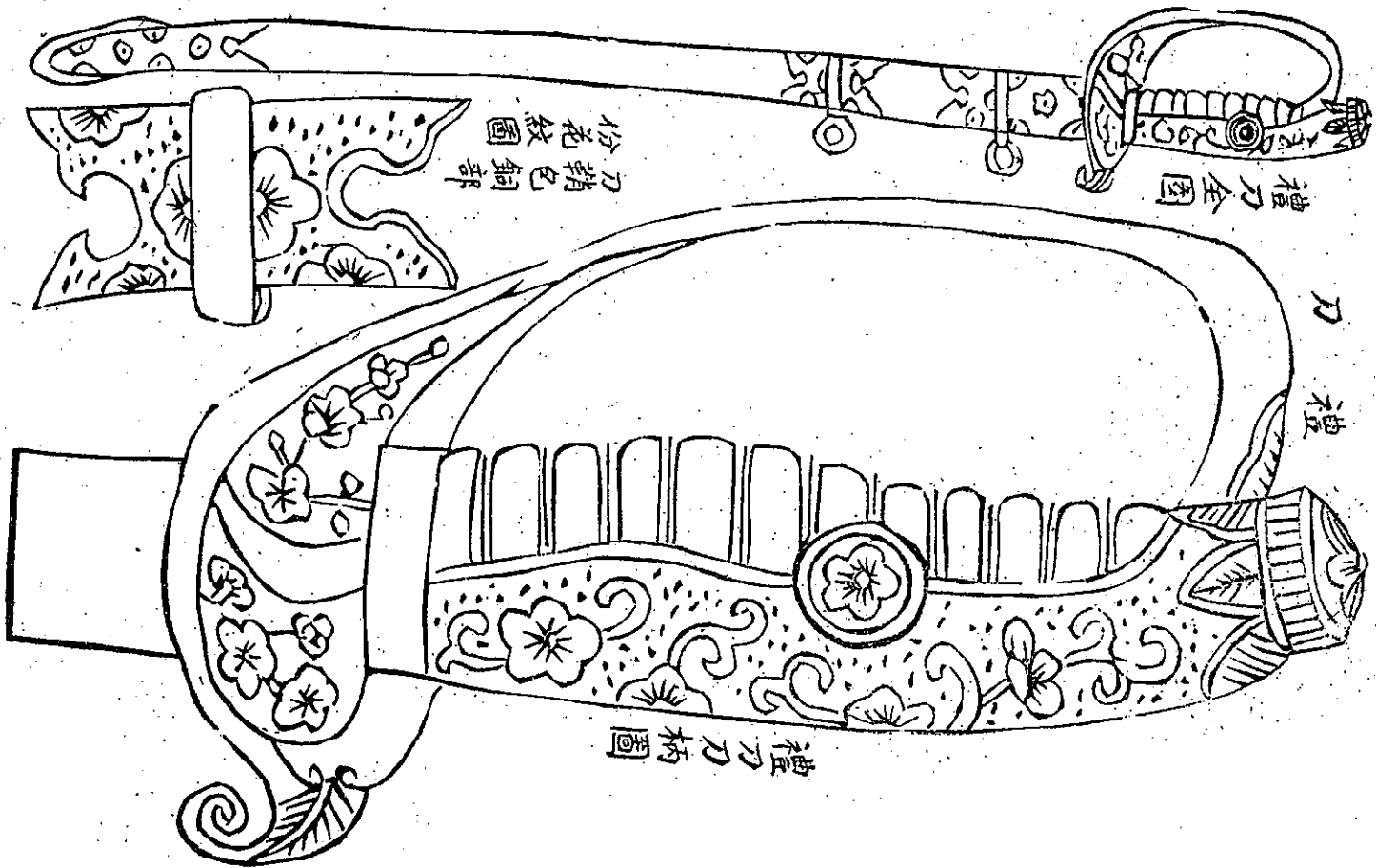

國民政府公報

法規

二九 第一九五〇號

附圖 十 大禮服用皮鞋及馬靴

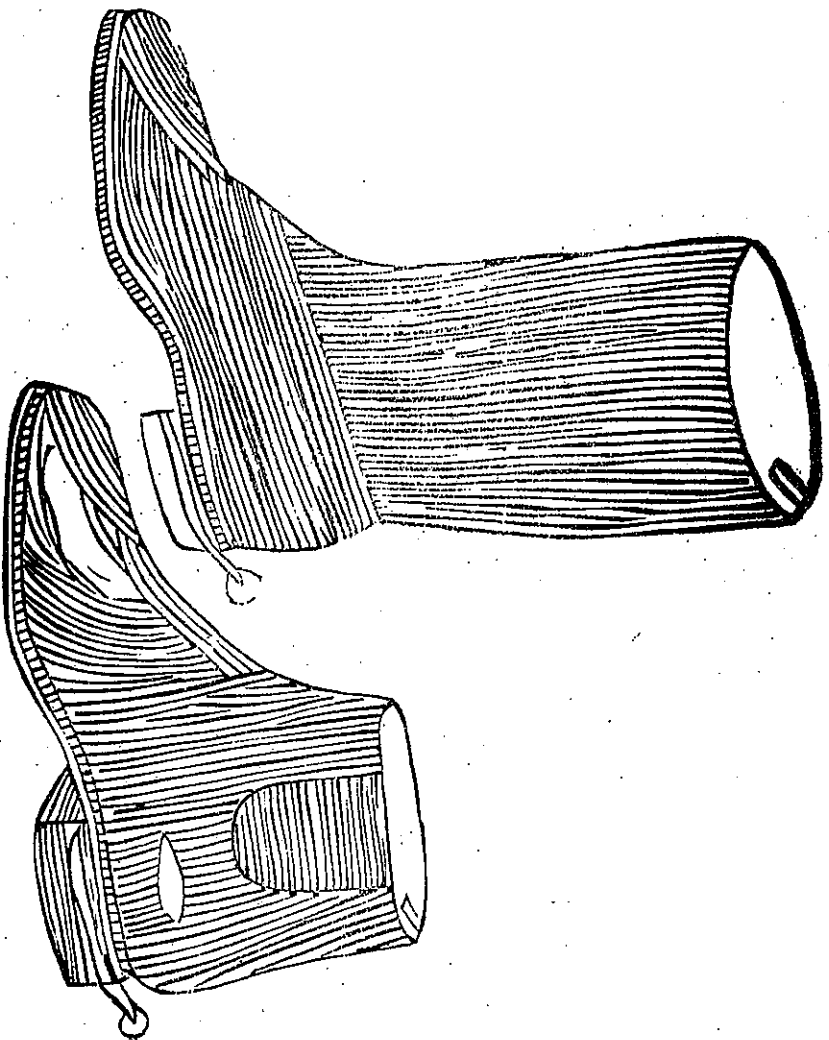

大禮服用手套

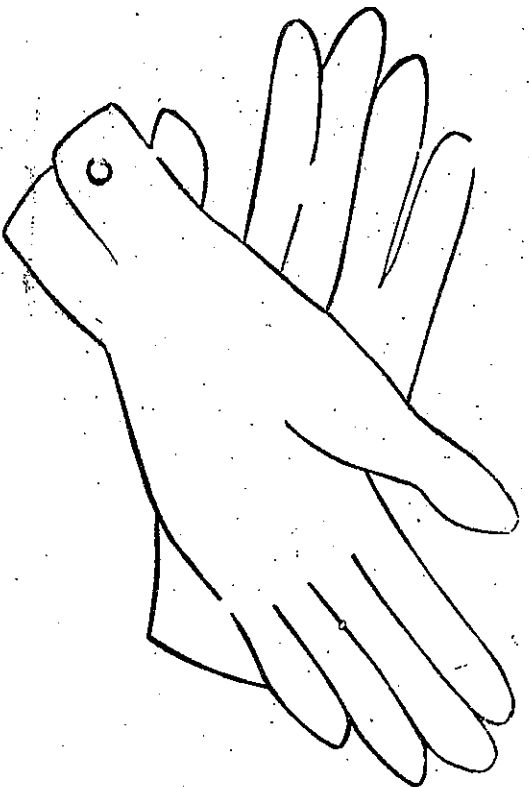

三十圖附

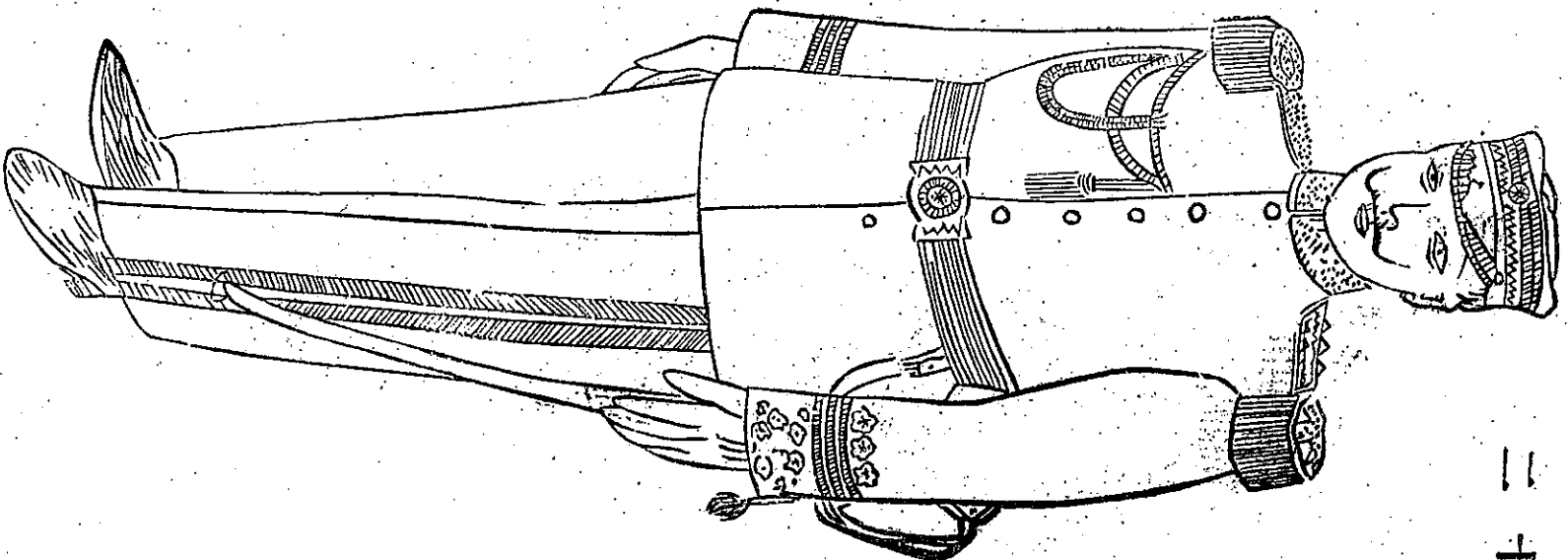

大禮服全圖

國民政府公報

法規

三

第一九五〇號

三十圖附

軍常服軍帽(官兵同式)
冬夏同式皮帽

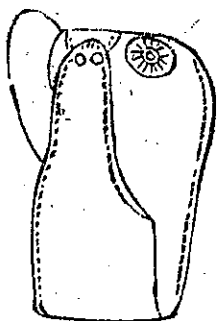
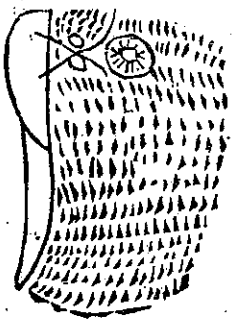

國民政府公報
法規

章帽

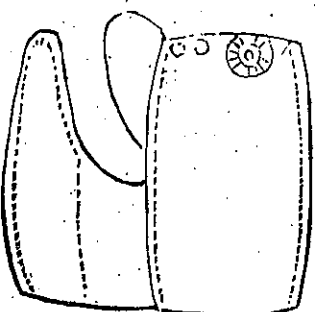
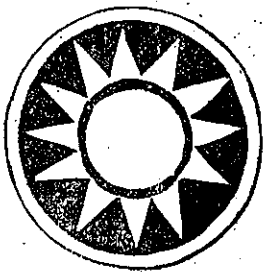

鈕帽

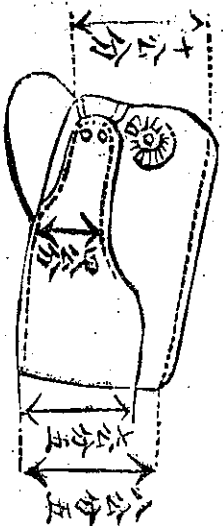
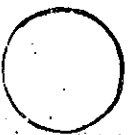

三三
第九五〇號

附圖十四

鋼盔(官兵同式)

外面

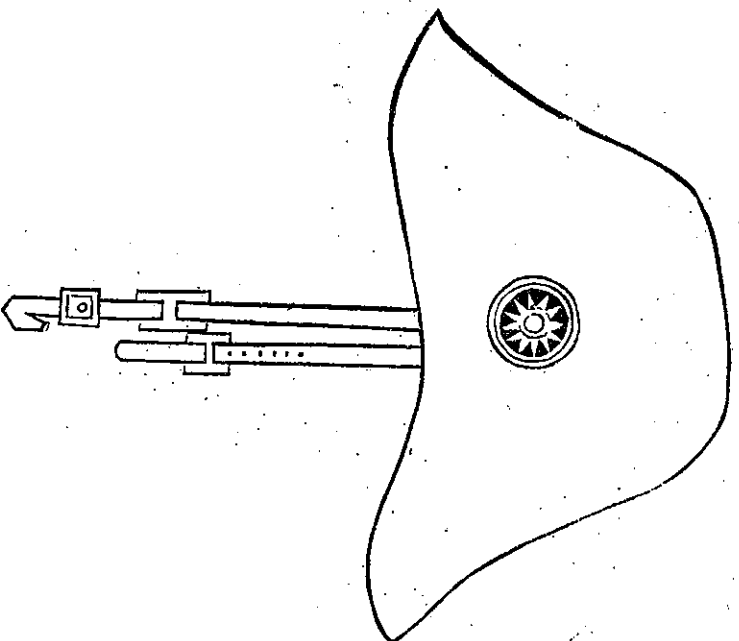

法規

國民政府公報

裏面

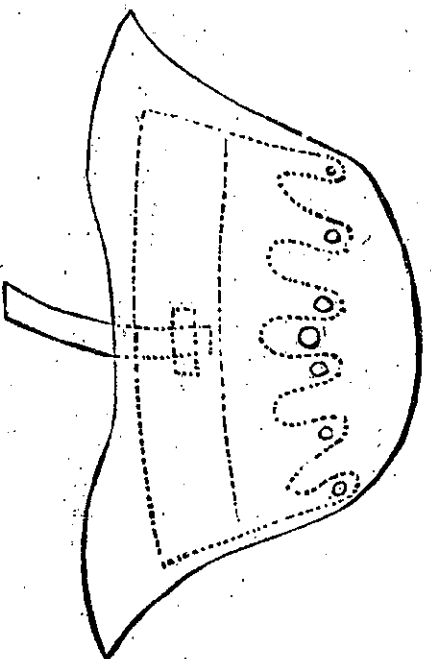

三三

第二九五〇號

五 十 附 圖
 (式同兵官) 軍常服常軍

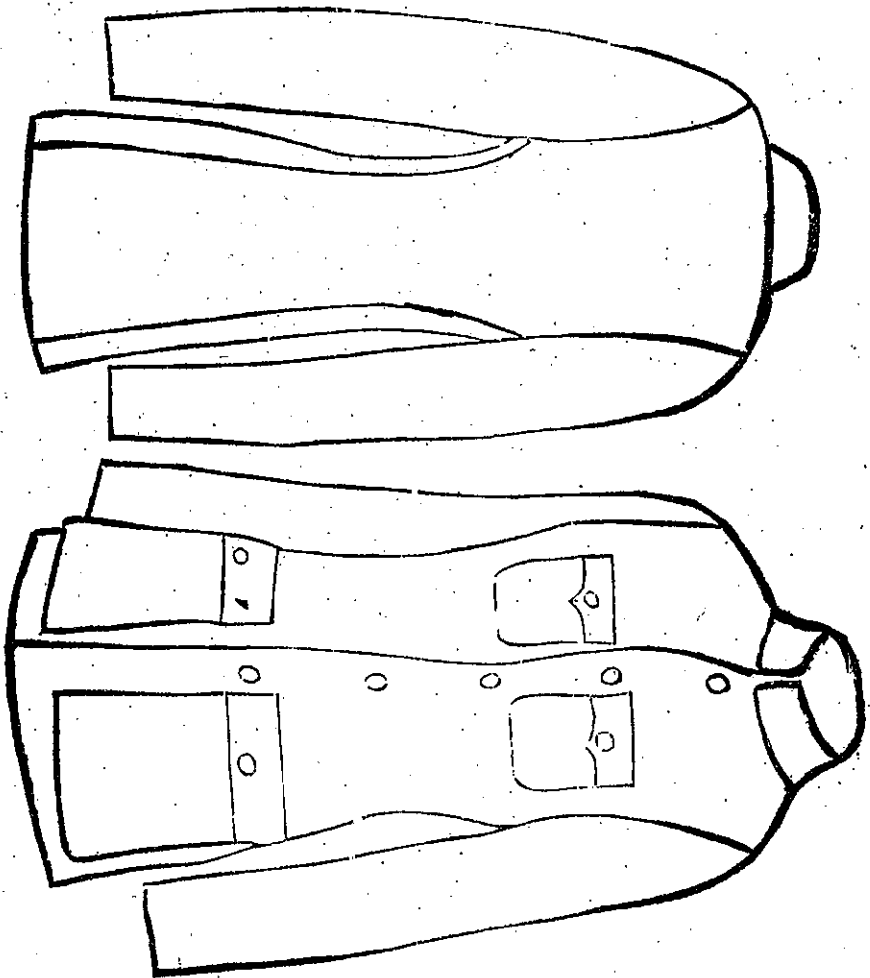

國民政府公報

法規

絆布

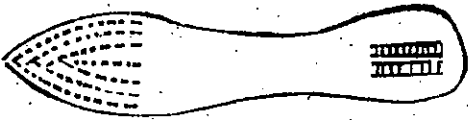

(士兵軍衣用)

面側之鈕

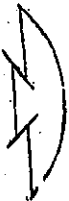

鈕衣

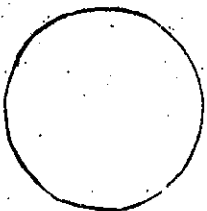

鈕袋

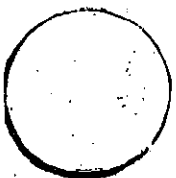

三四

第一九五〇號

附圖 軍官佐領 十 六章

將 上

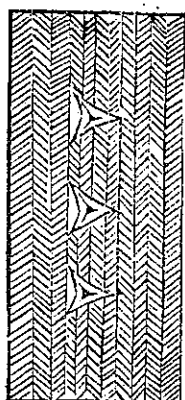

將

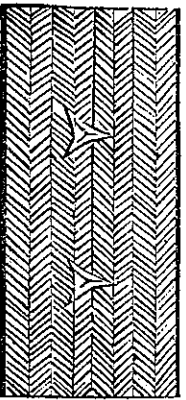

將

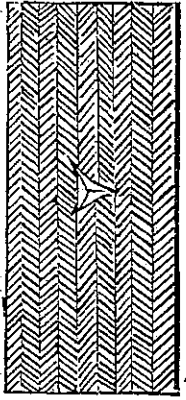

將 上



將 中

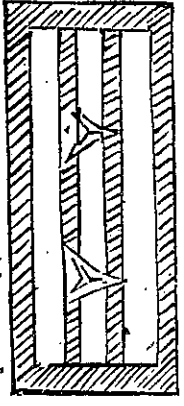

將 上

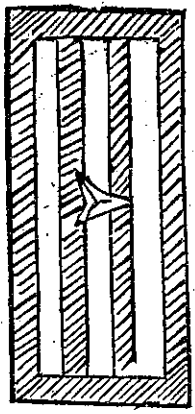

三厘之金線

上

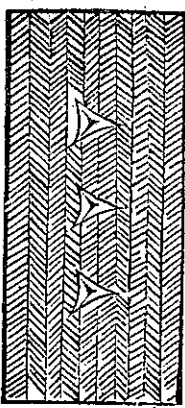

中

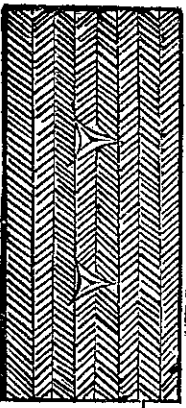

少

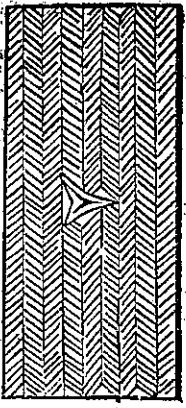

科 步

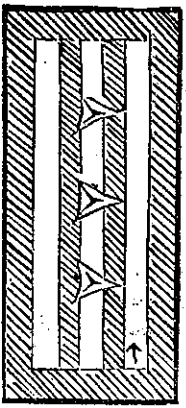

科 騎

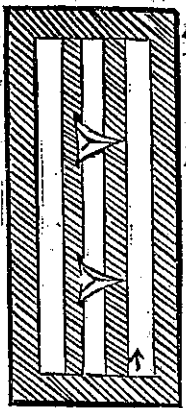

科 砲

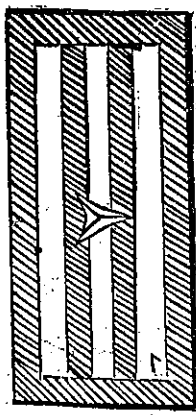

地 砲

金 色



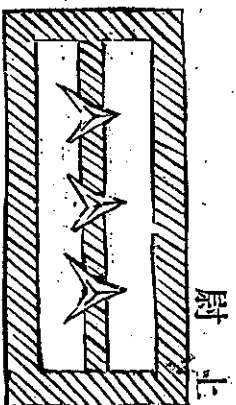

尉上

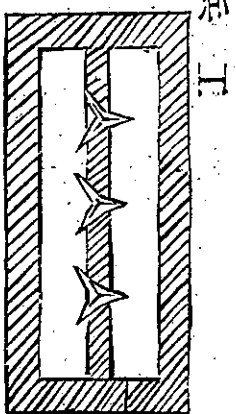

兵工

白色

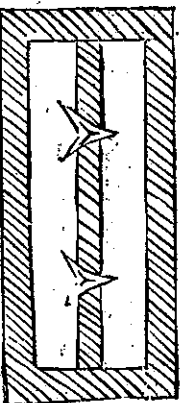

尉中

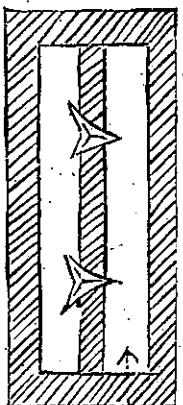

重轡

黑色

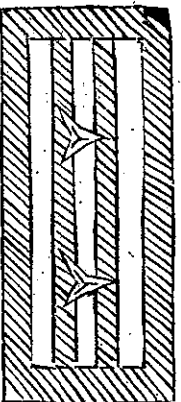

正需軍



等二

紫色

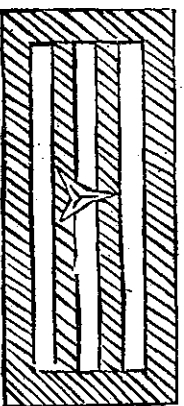

正需軍

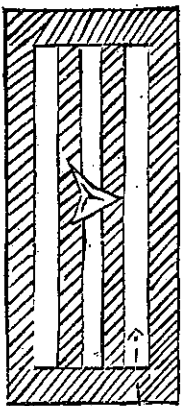

等三

深綠色

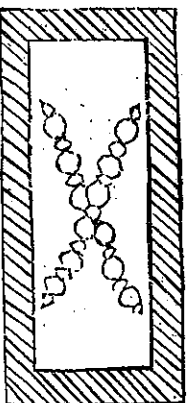

謀參校少科步

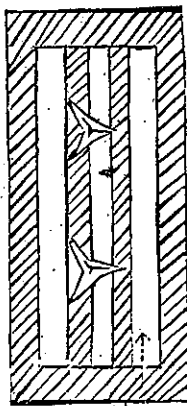

紅色

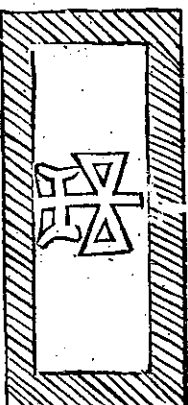

校少空防科砲

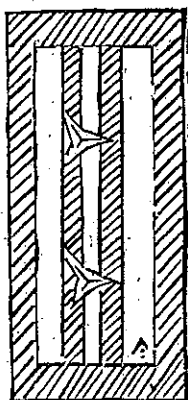

藍色

附圖十 六領士之章

四層藍色絲綢



士中 科騎

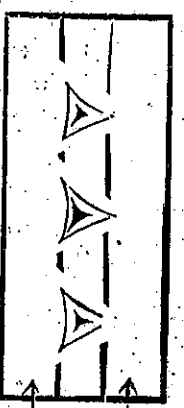

紅色

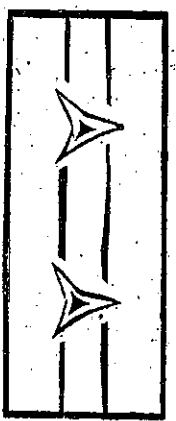

士下 科砲



黃色

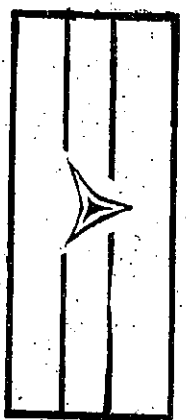

士上 科工



藍色

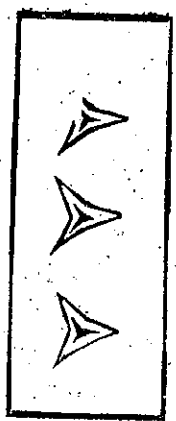

白色

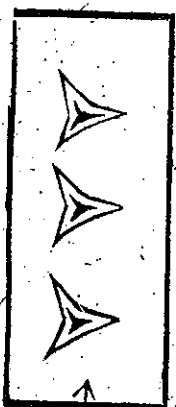

兵等一科重輜

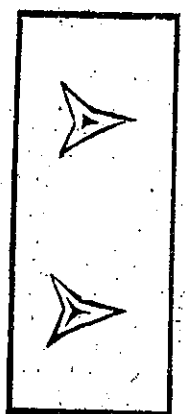

黑色

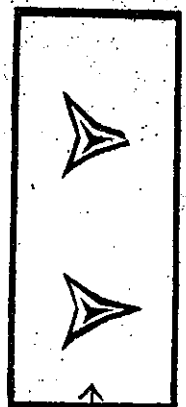

兵等二兵憲

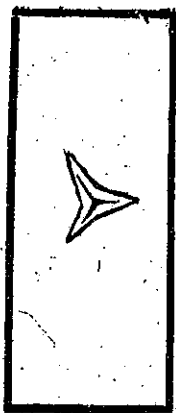

粉紅色

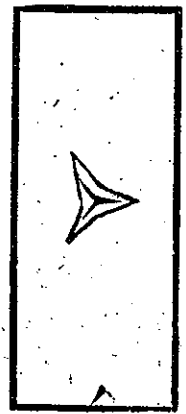

七 十 圖 附

(式 同 兵 官) 褲 軍

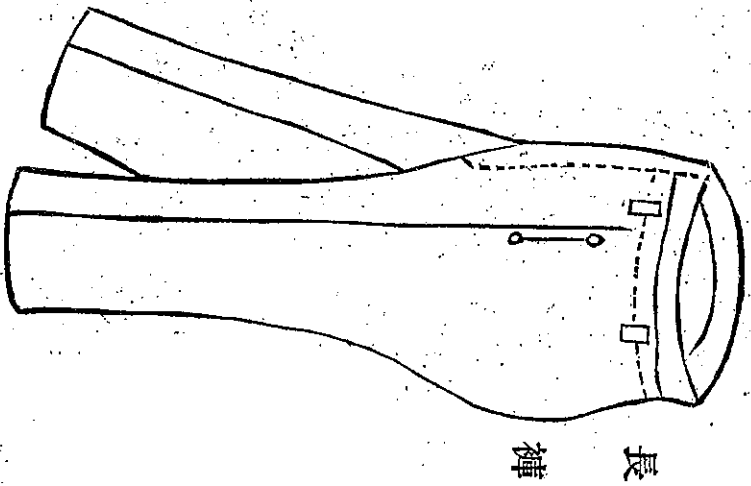

背 面

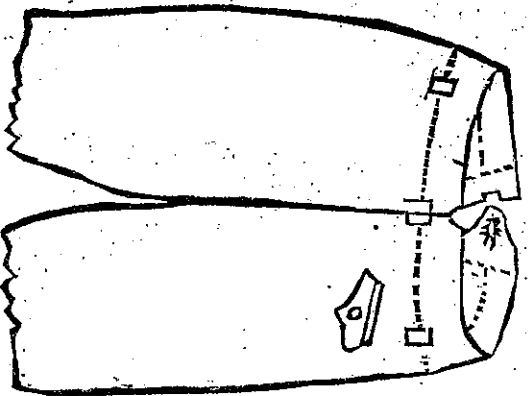

前 面

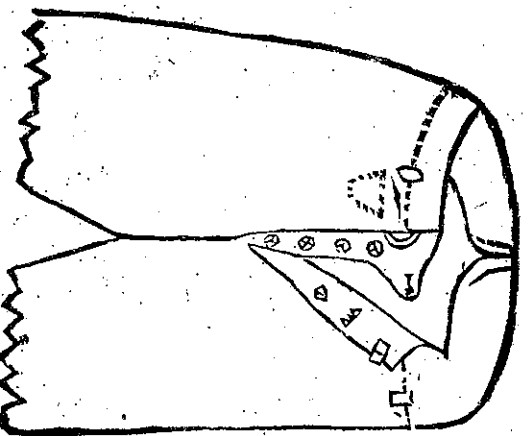

附圖十七之一

馬佐官(用)

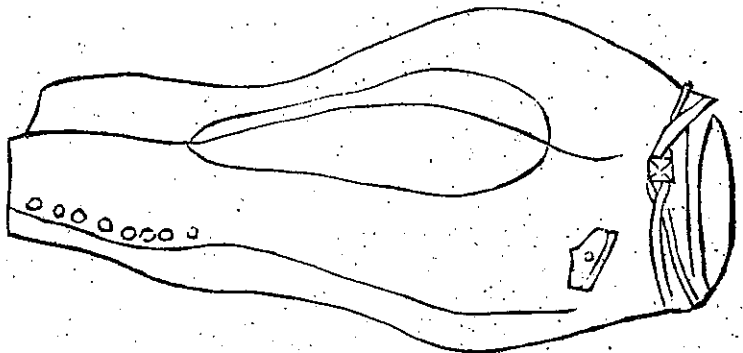

側面

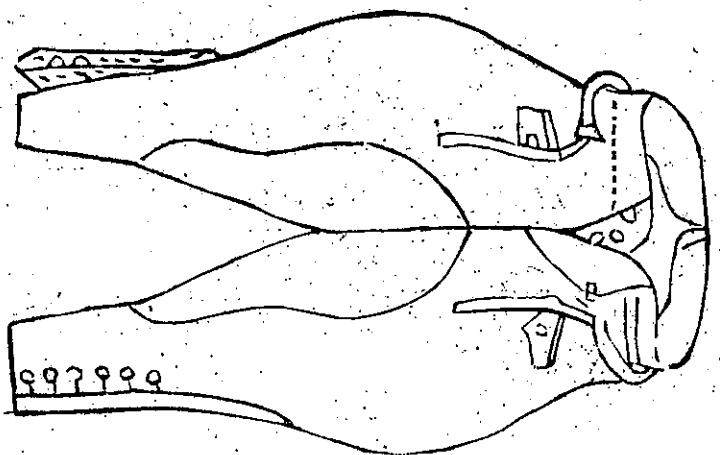

正面

(用兵士)

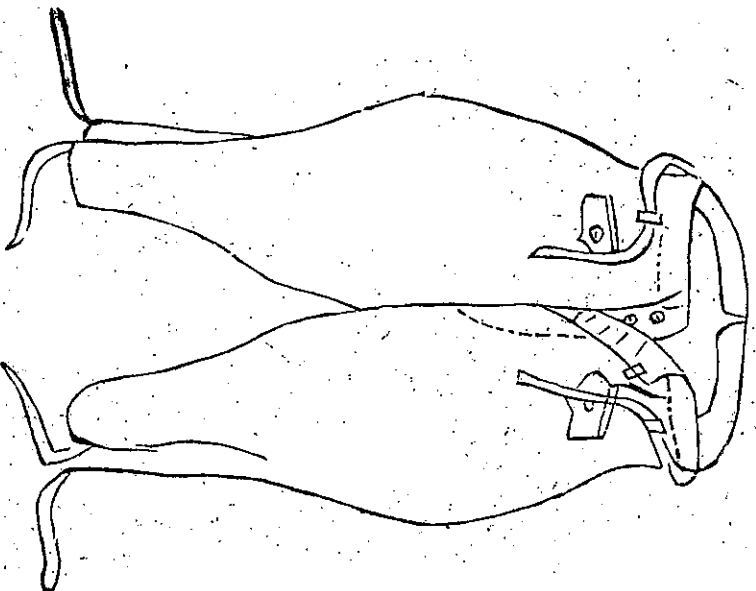

國民政府公報

法規

三九

第一九五〇號

附圖七十之七

(式同兵官) 短褲

國民政府公報

法規

背面

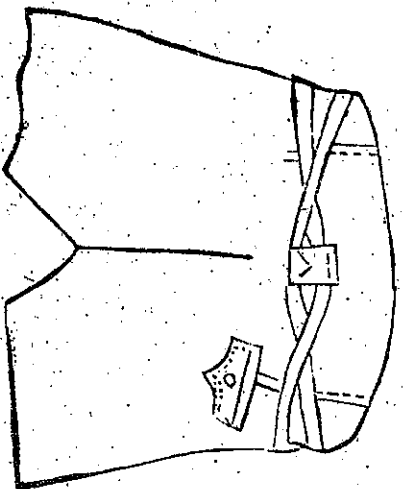

正面

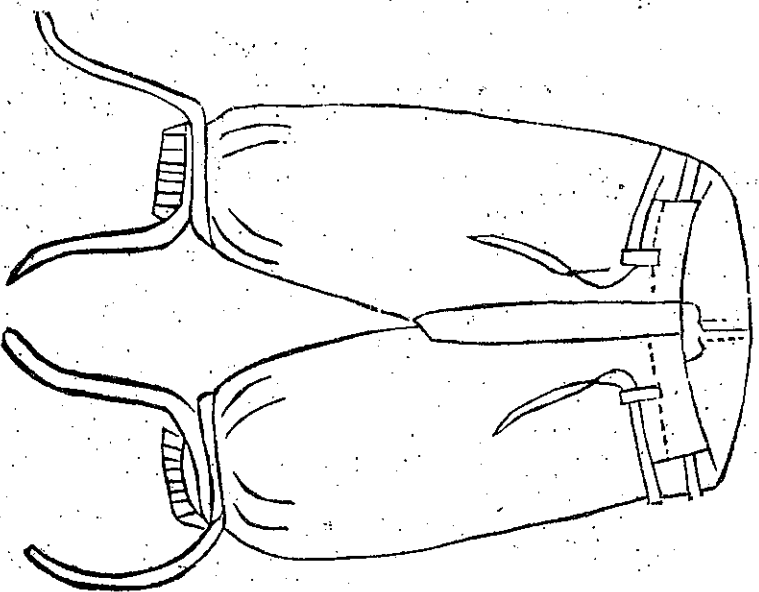

四〇

第一九五〇號

褲管緊束式

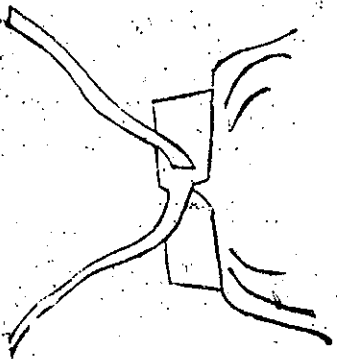

附用佐官

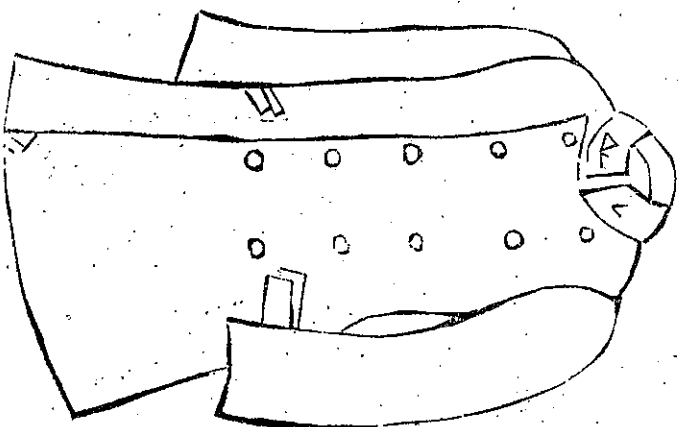

背面

圖十
軍常服外
套(大表式)

八

士兵用

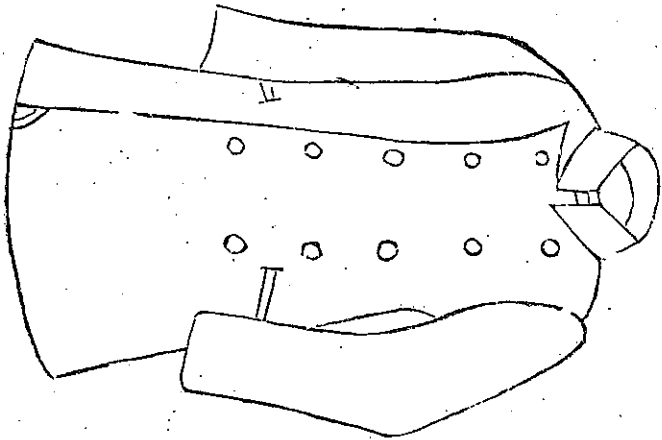

背面

四一

第一九五〇號

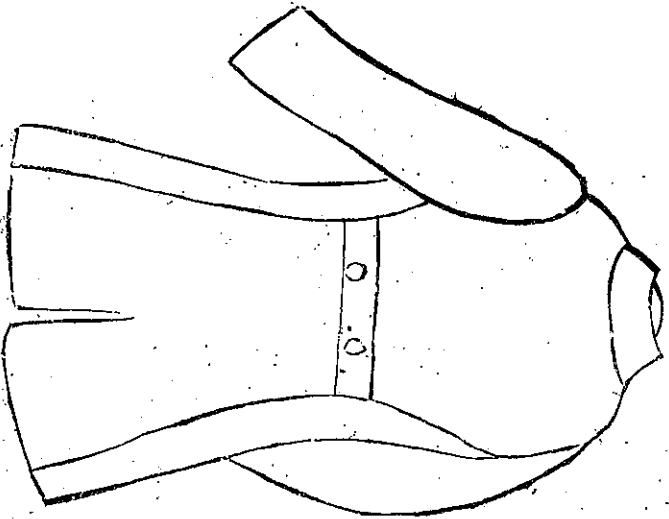
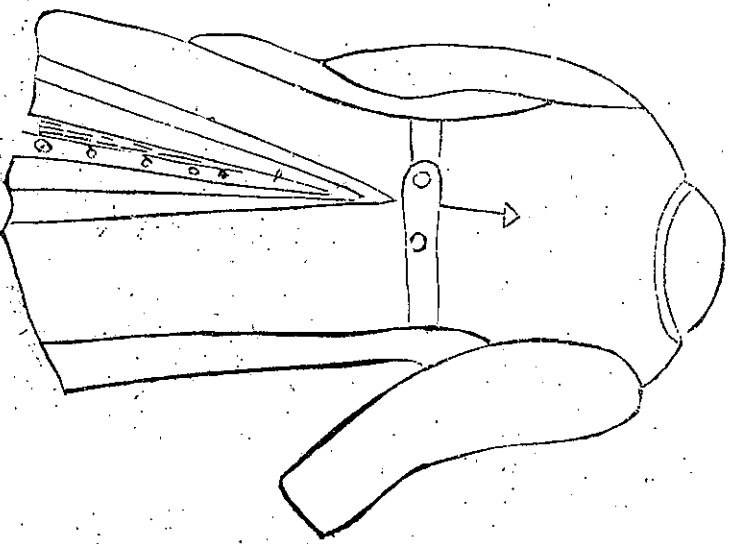

一之八十圖附

(用佐官)式蓬斗

國民政府公報

法規

四一 第一九五〇號

裏面

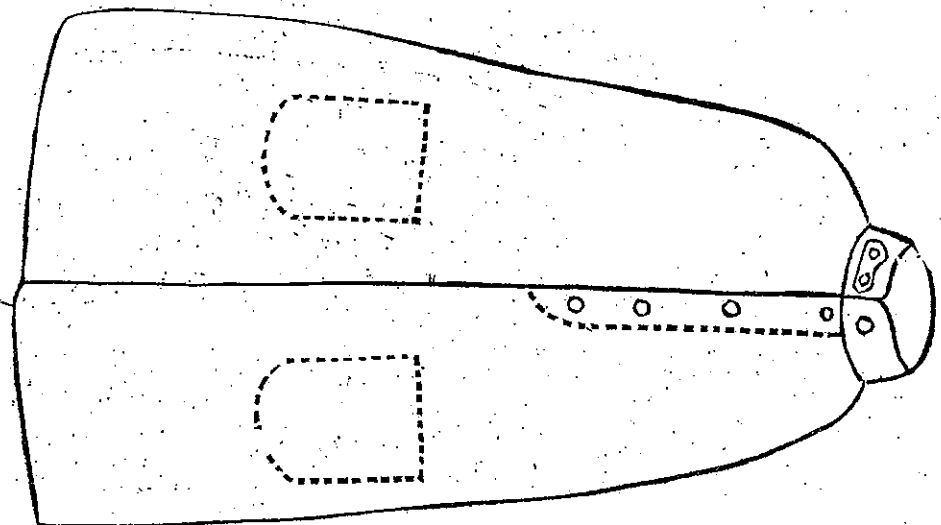

正面

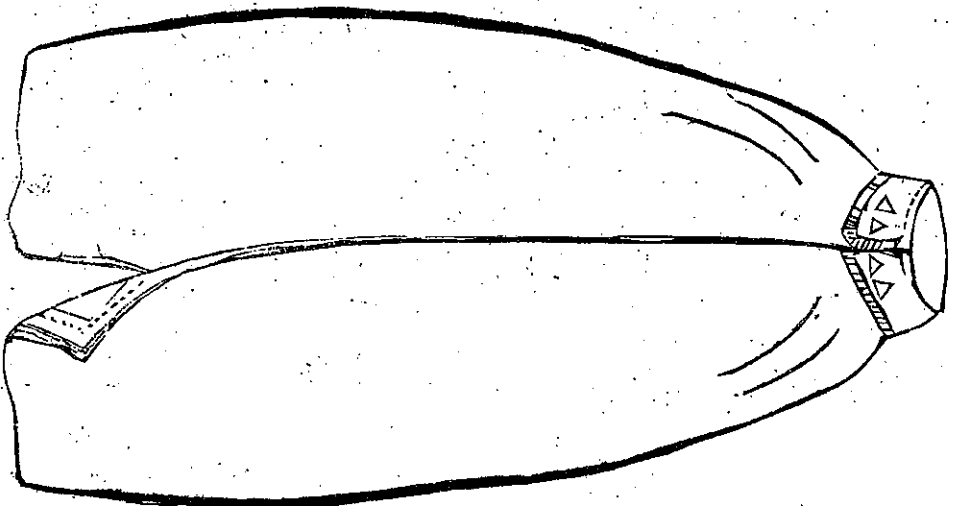

九 十 雨 長 官 隙



側 面

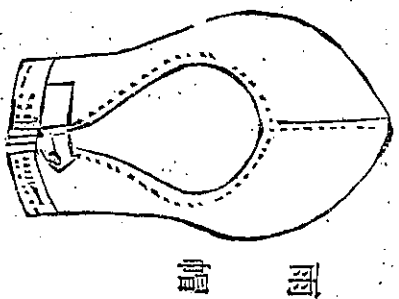

雨 帽

國民政府公報

面 背

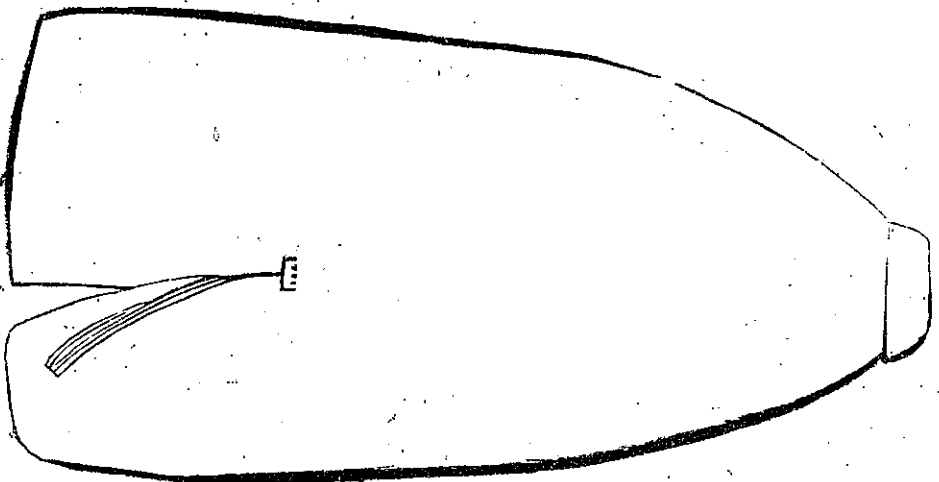

面 前

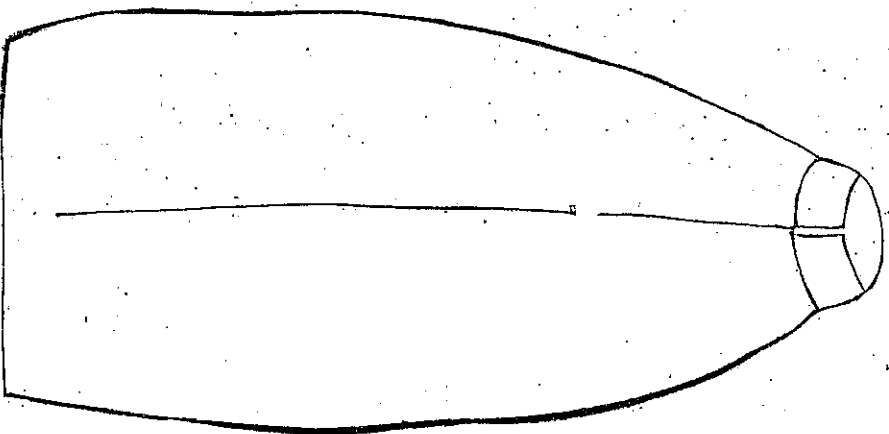

法規

四三 第一九五〇號

十二 圖 附
軍 常 服 皮 鞋 馬 靴
(官 佐 用)

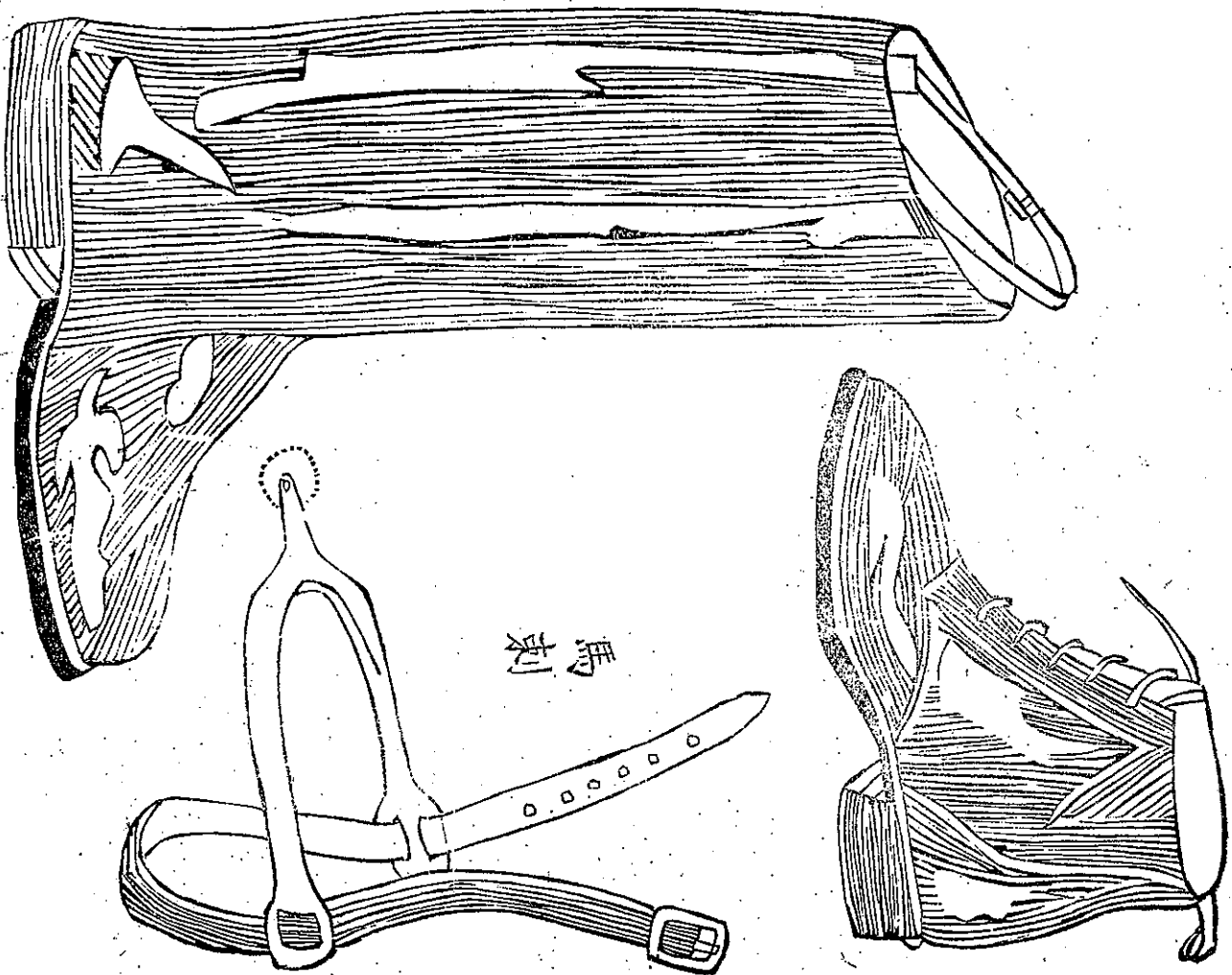

附圖二一

裹腿

甲種(官兵同式)

夏季

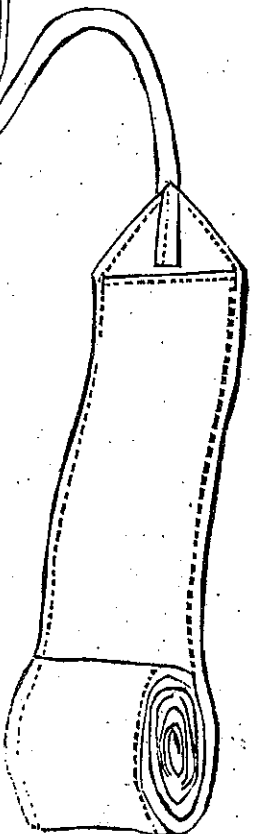

國民政府公報

法規

乙種(官佐用)

冬季

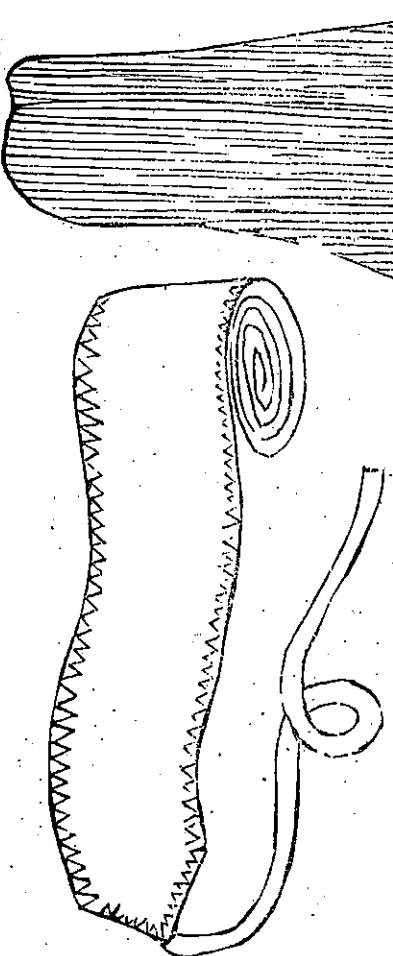

四五

第一九五〇號

三十二圖附

式囊背負內 衣雨幕帳 (用兵士) 式體着

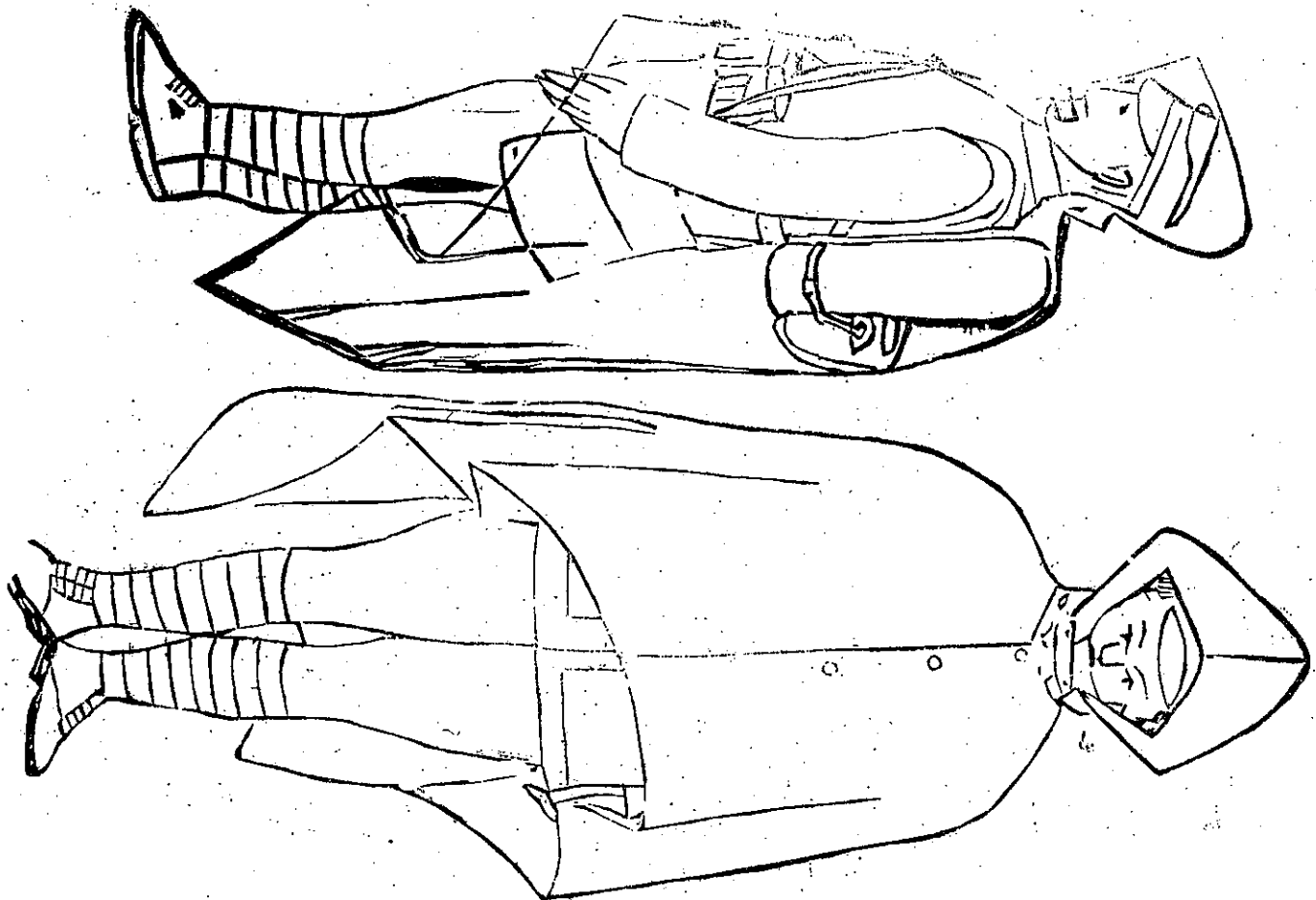

國民政府公報

法規

四六

第一九五〇號

附圖二十二之一
帳幕雨衣

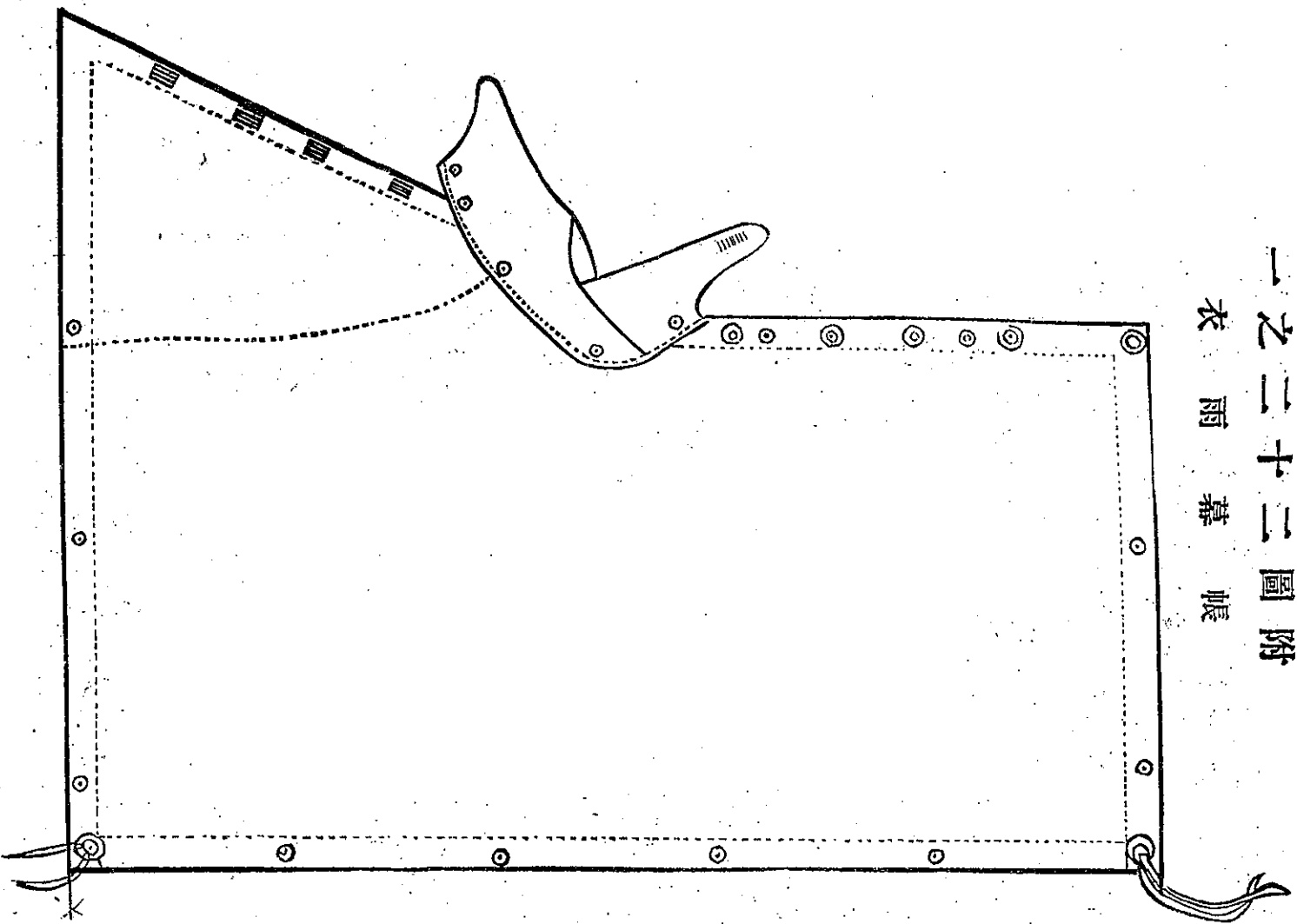

國民政府公報

法規

四七

第一九五〇號

附圖二十二之四

袋柱

幕柱

控樁

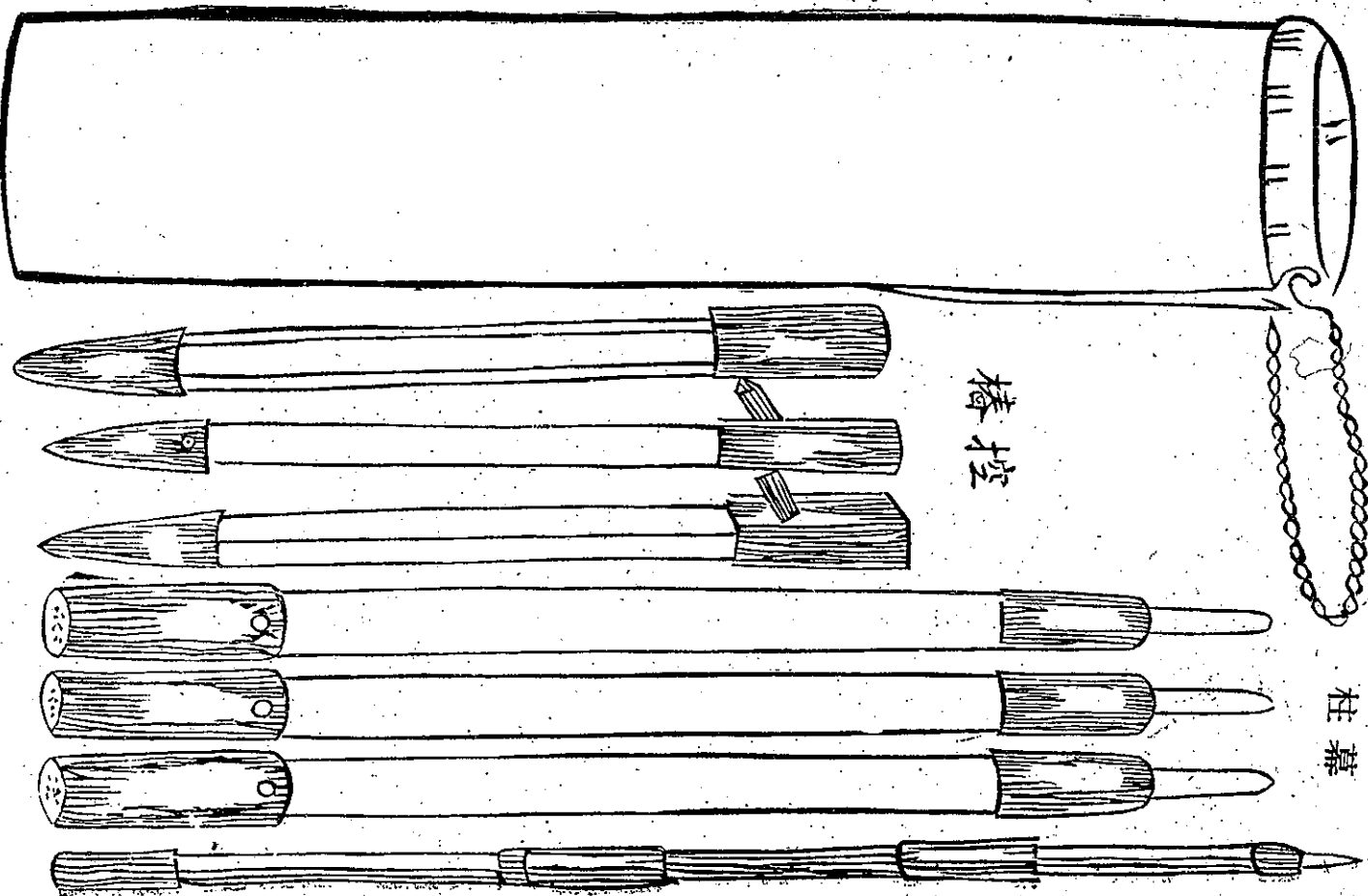

三式之三十實幕帳

幕字人

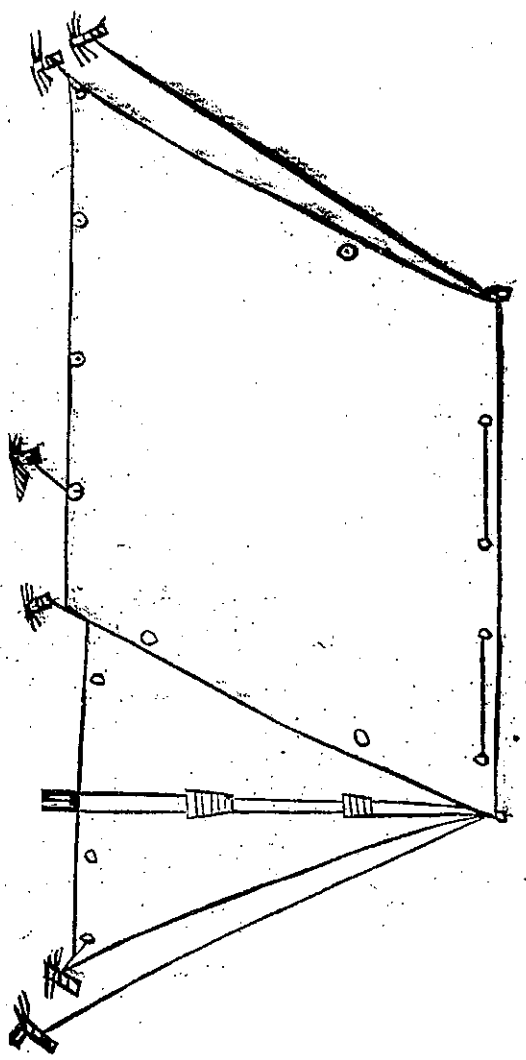

國民政府公報
法規

幕頂平

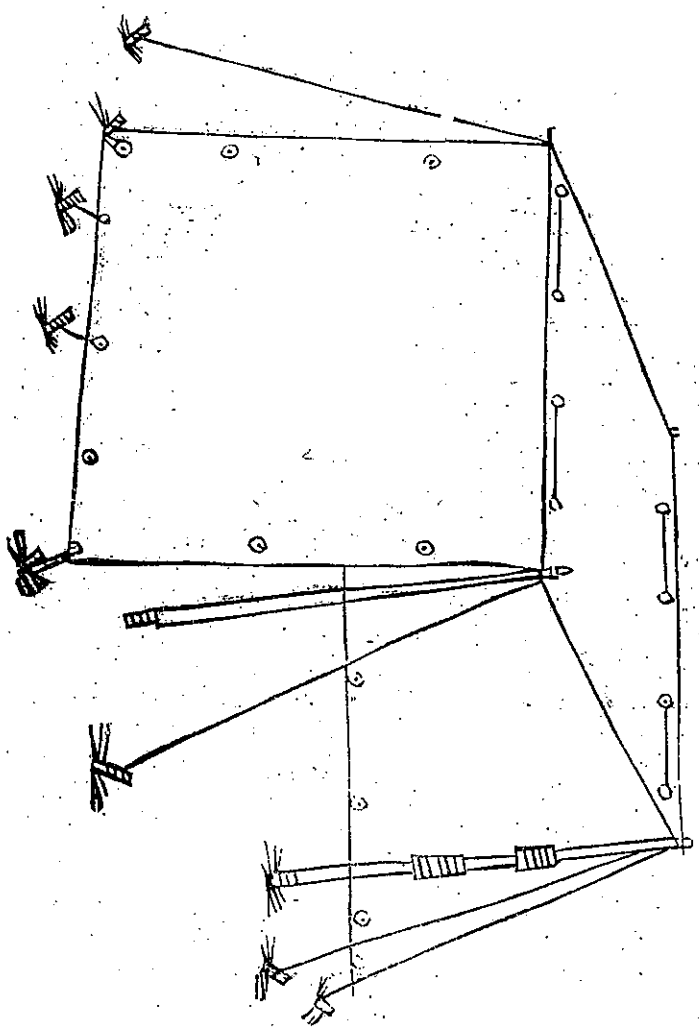

四九
第一九五〇號

冬季

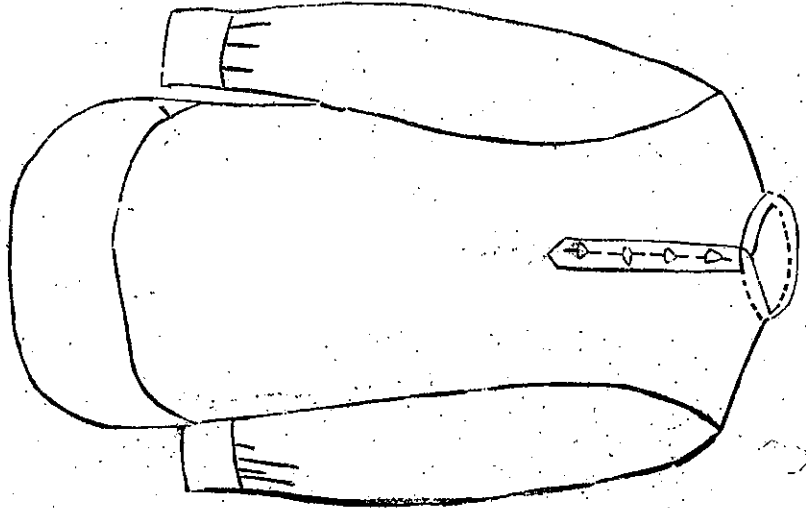

附圖
士兵襯衣
三褲

夏季

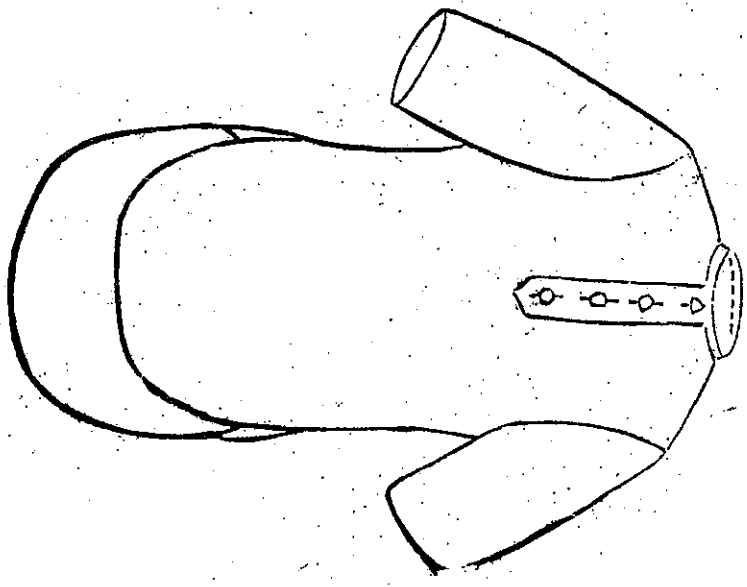

冬季
夏季
同

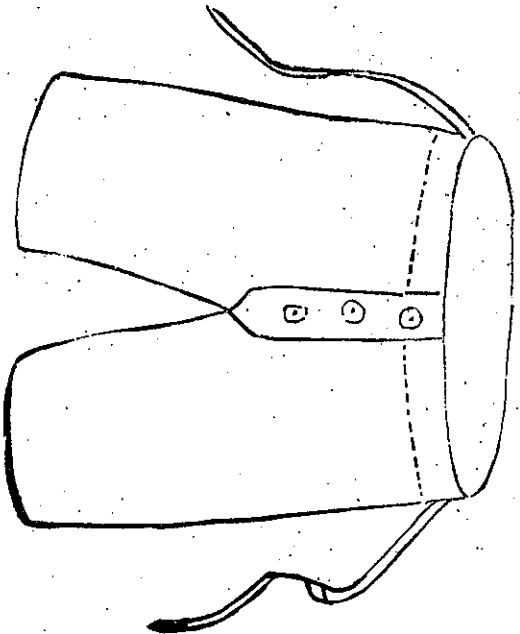

五〇

第一九五〇號

附圖二十四

士兵背心

國民政府公報

法規

皮背心

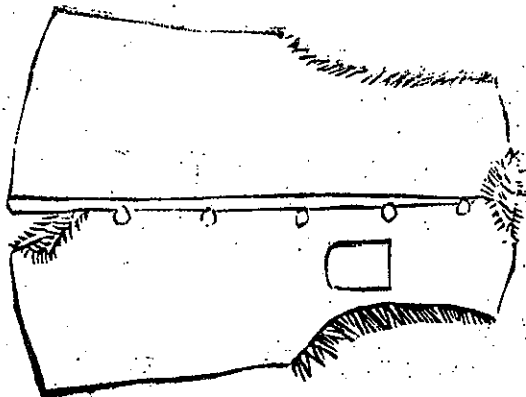

棉背心

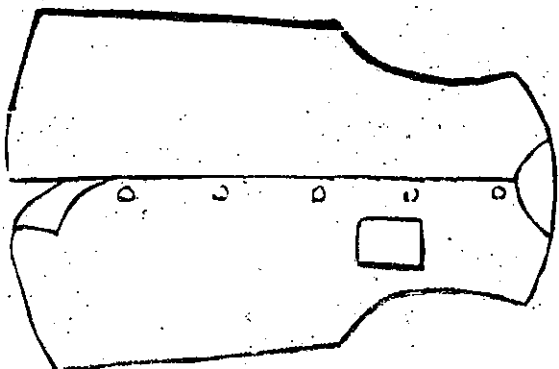

五一

第一九五〇號

五十二圖附

靴馬鞋皮兵士

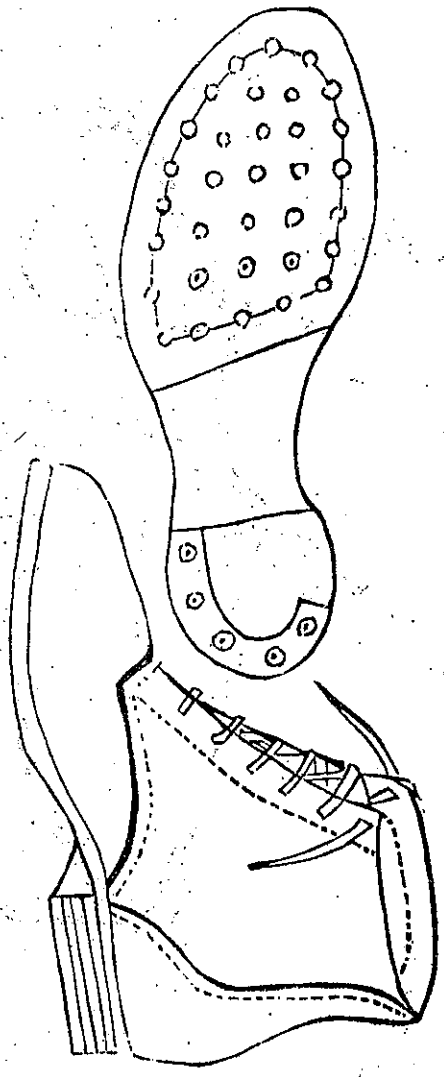

國民政府公報

法規

鞋布

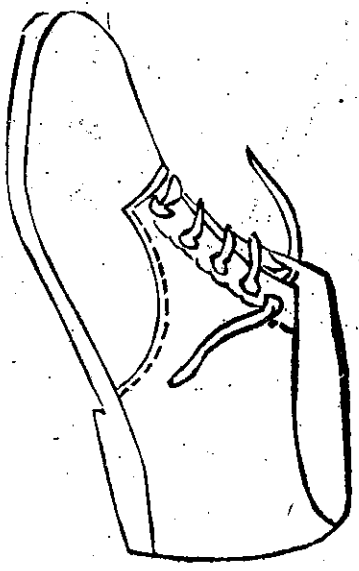

五二

第一九五〇號

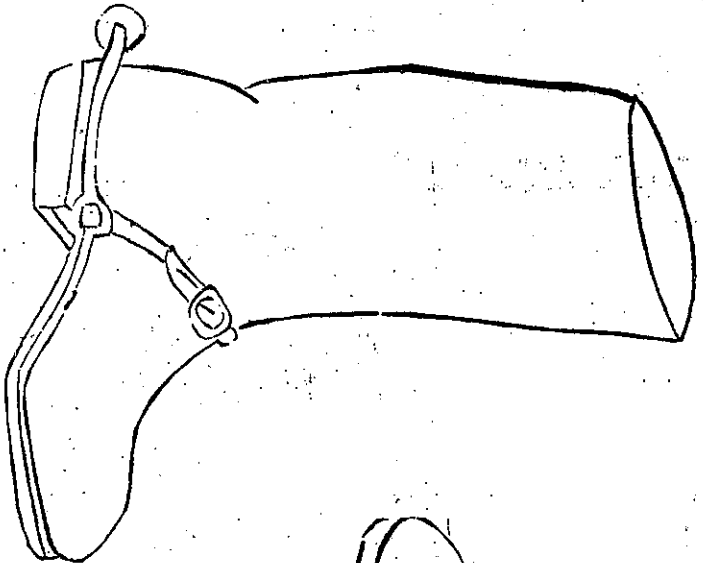

附圖二十六

國民政府公報

法規

官佐武裝帶

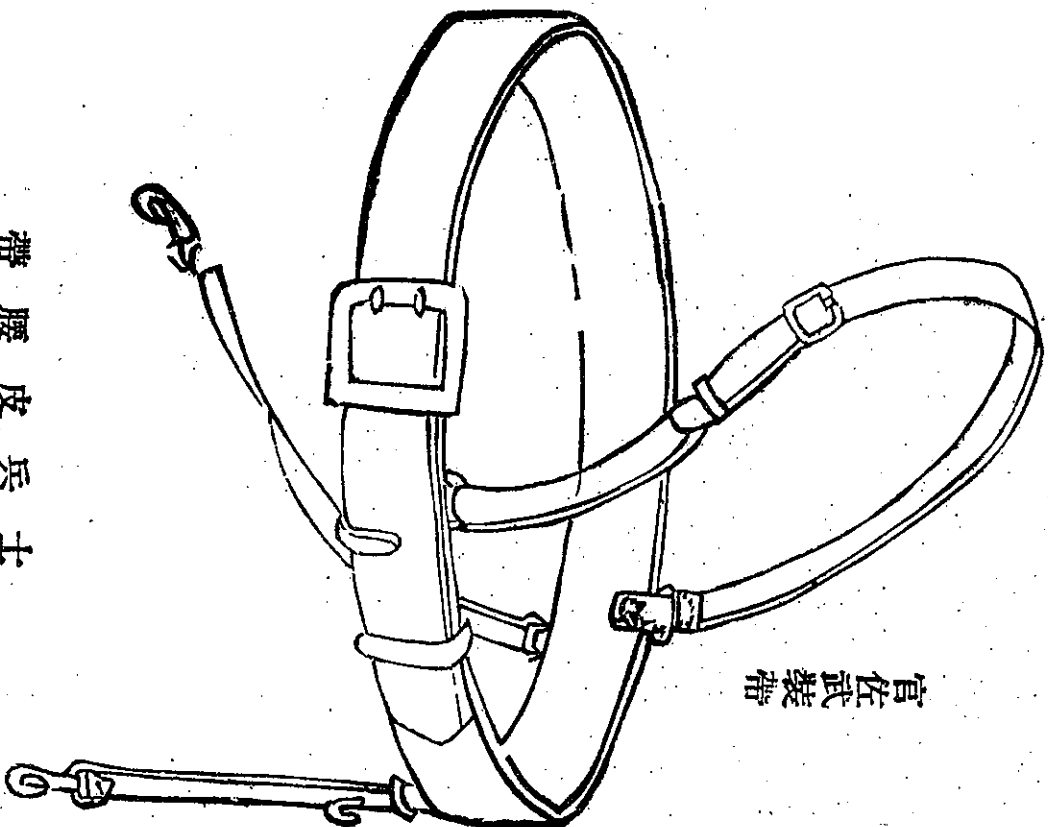

士兵皮腰帶

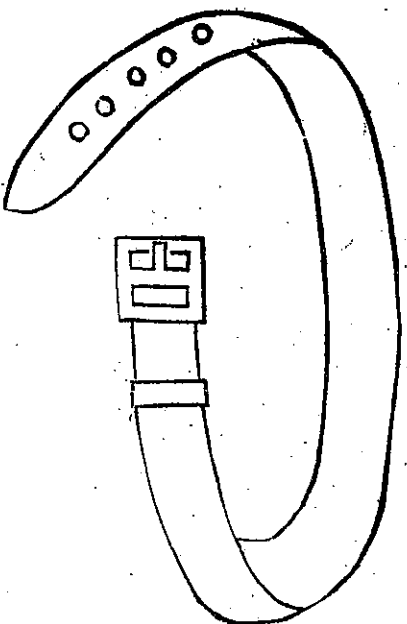

第一九五〇號

五三

附圖二十七

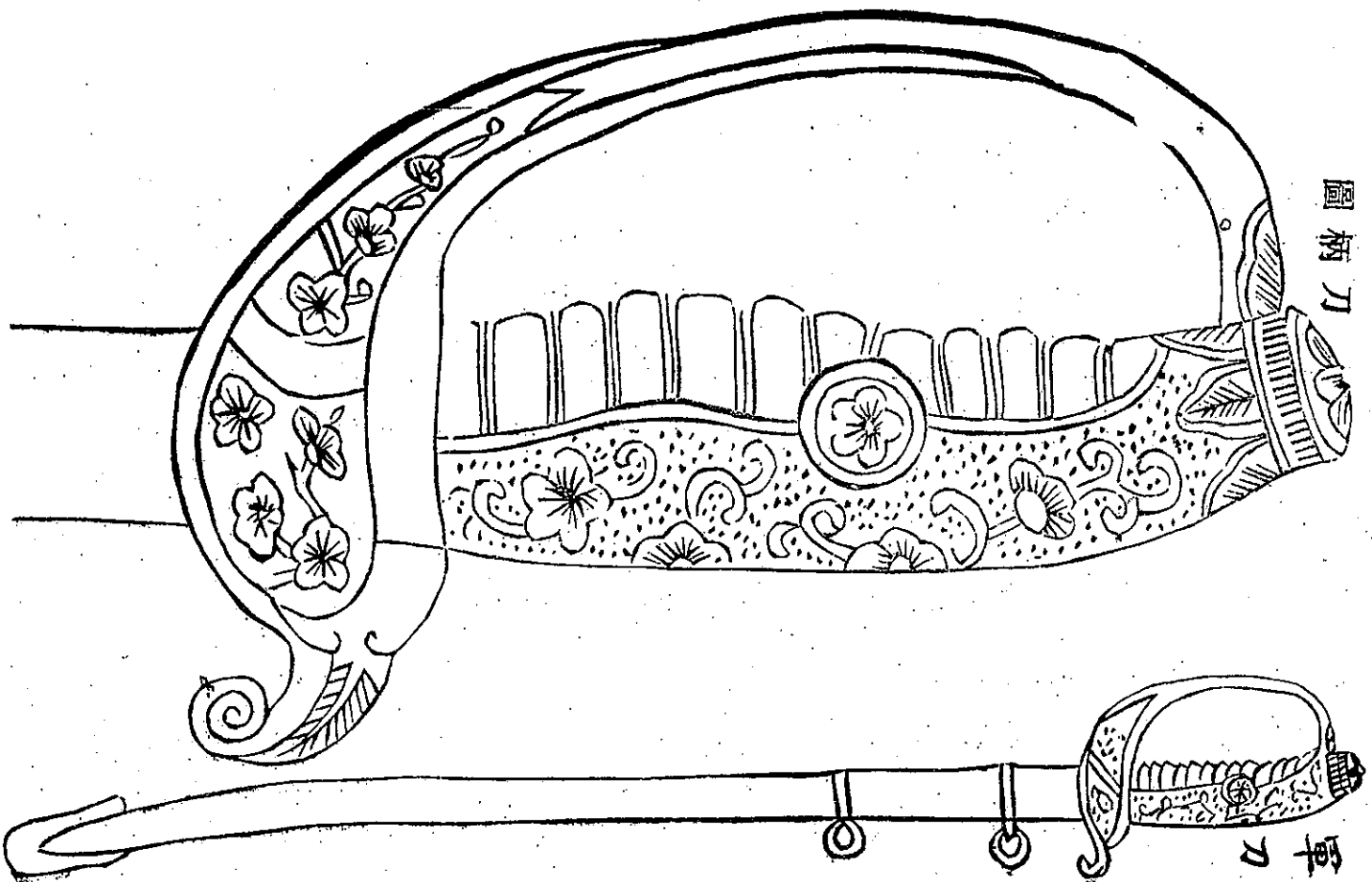

國民政府公報

法規

五四

第一九五〇號

附圖二十八 短劍

國民政府公報

法規

五五

第二九五〇號

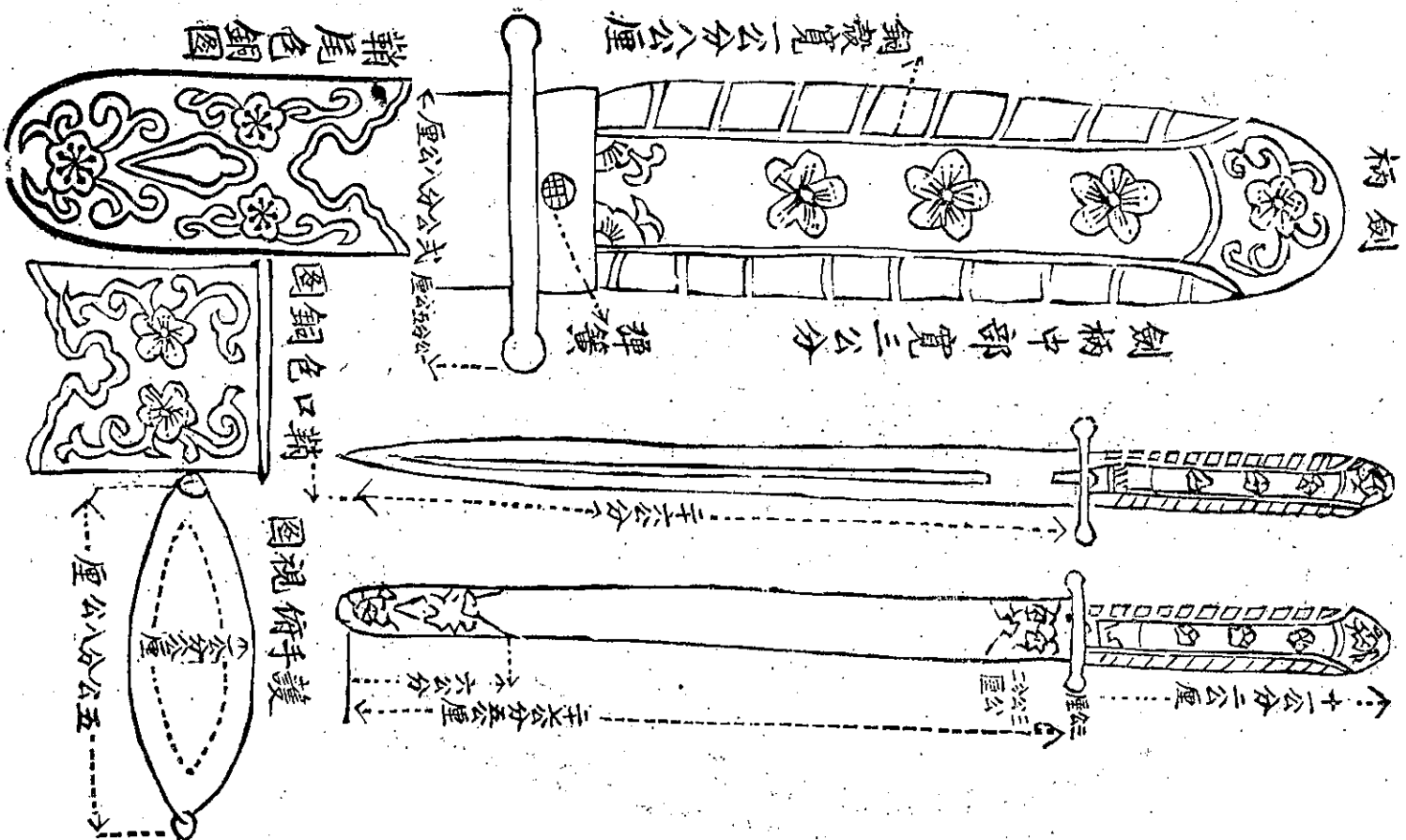

附圖二十九

刀緒

短劍插袋圖

國民政府公報

法規

五六

第一九五〇號

禮刀刀緒

軍刀刀緒

帶長二十五公分

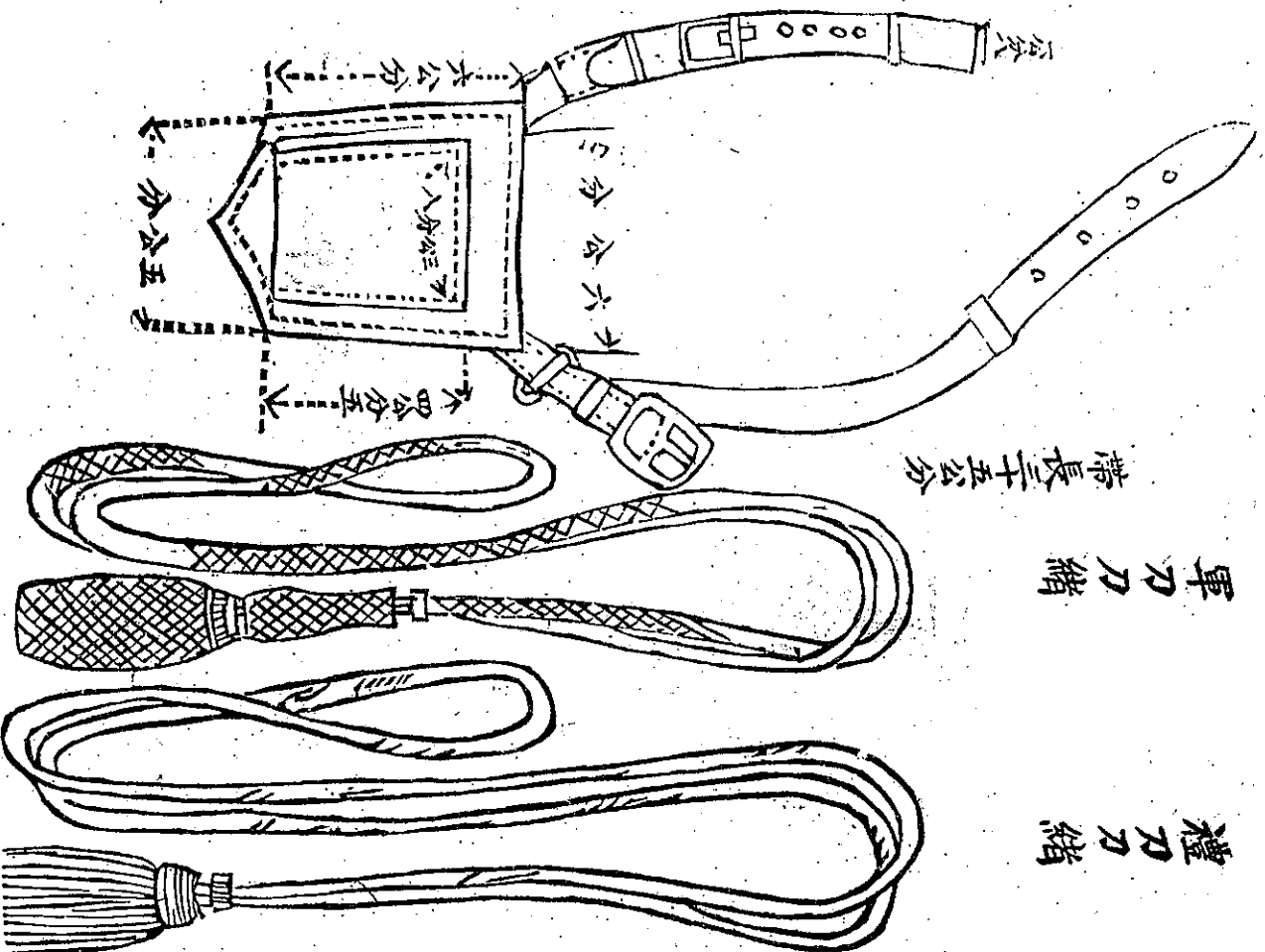

附圖三十一

官佐值日(星)帶

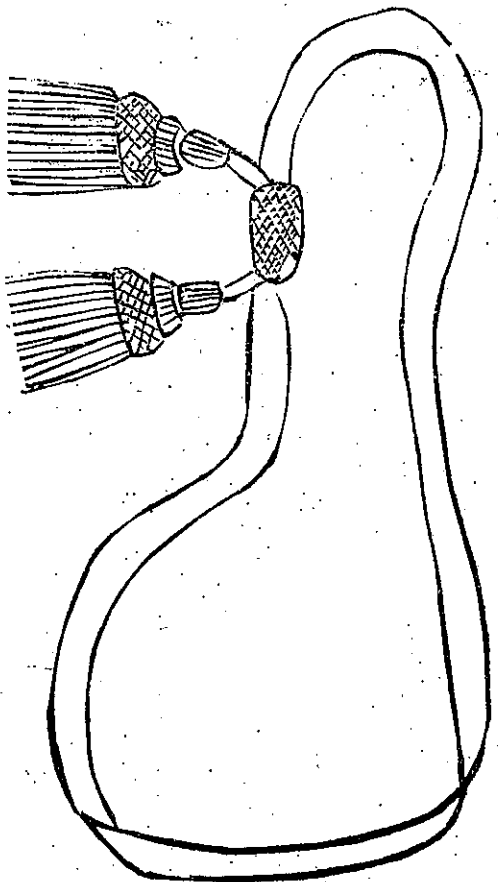

國民政府公報

法規

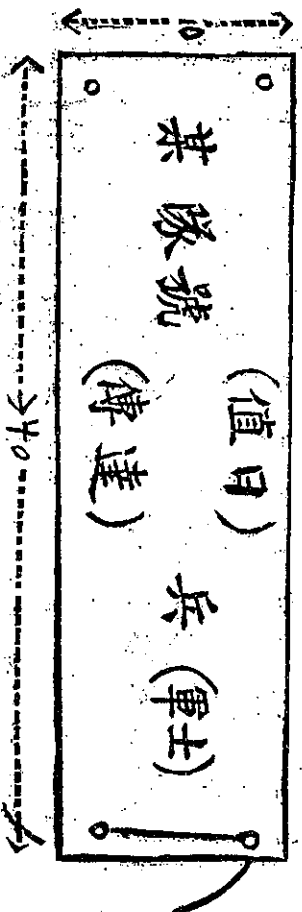

(字白地紅)

五七

第一九五〇號

附圖三十一

軍屬胸章

國民政府公報

法規

同少將

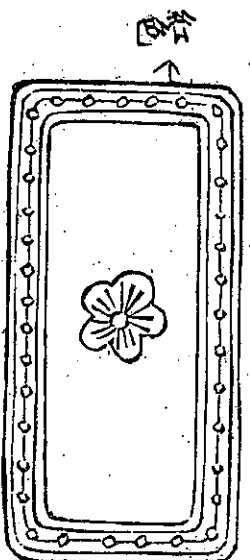

同中校

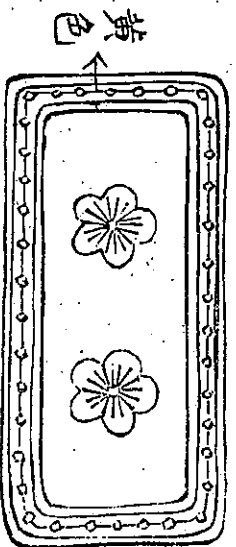

同上尉

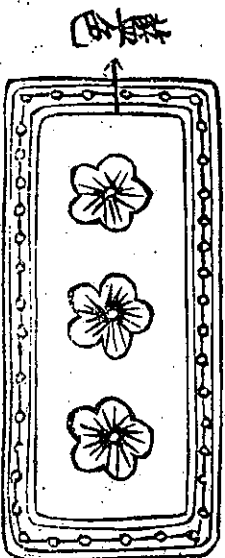

五八

第一九五〇號

二十三號符種特
(甲)官法軍



官文用軍



員術技用軍

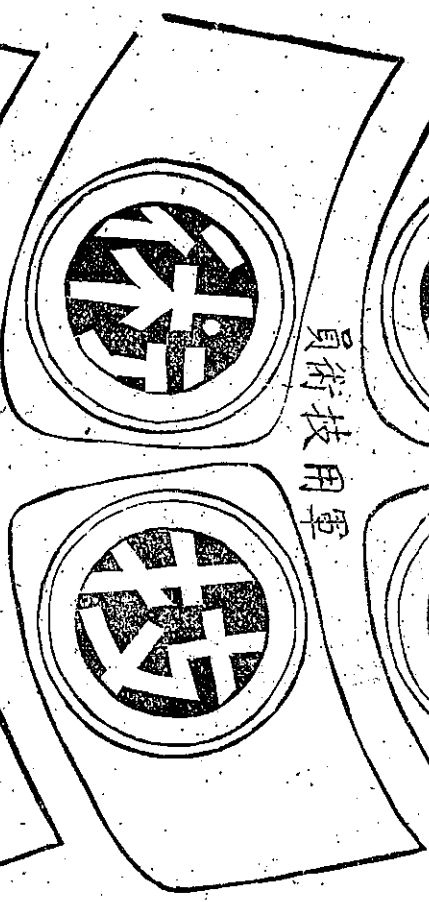

員法譯用軍

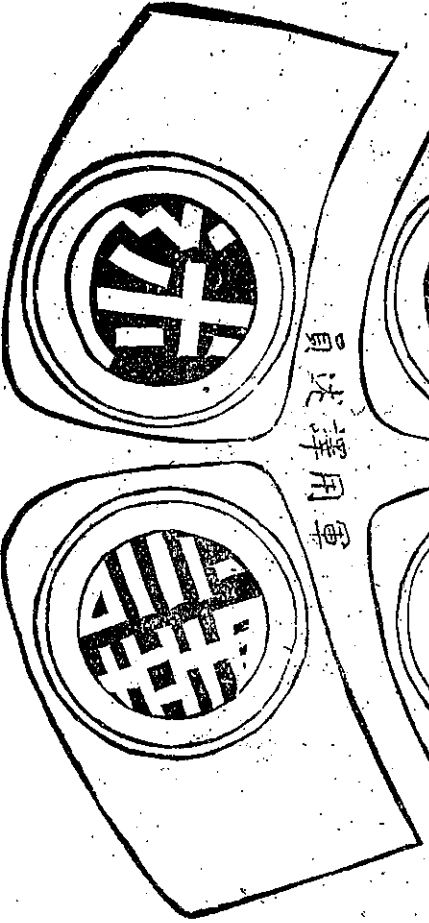

國民政府公報

法規

五九

第一九五〇號

政訓練習員

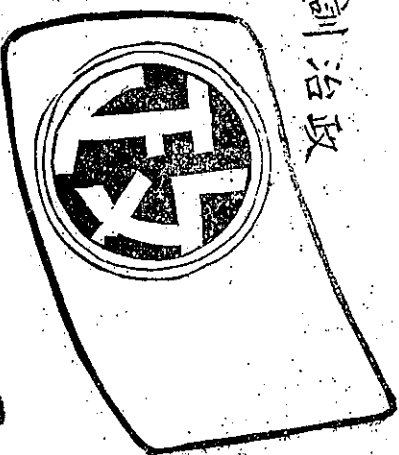
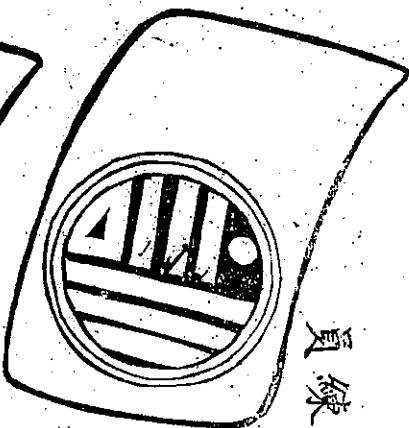

陸軍大學學員

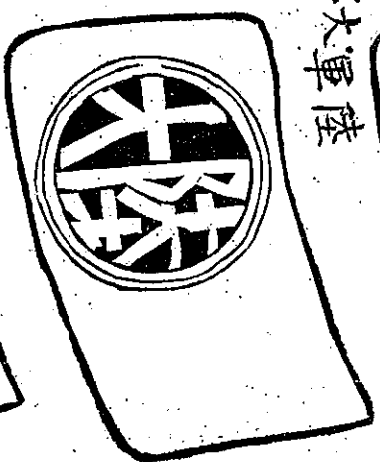
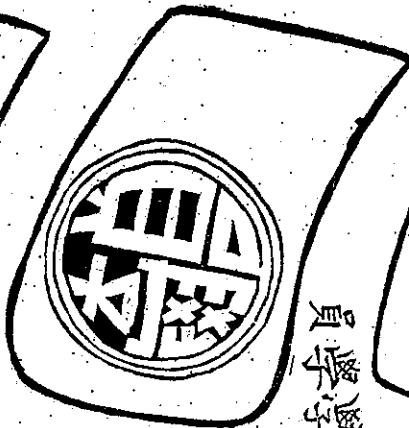

中央軍學校生

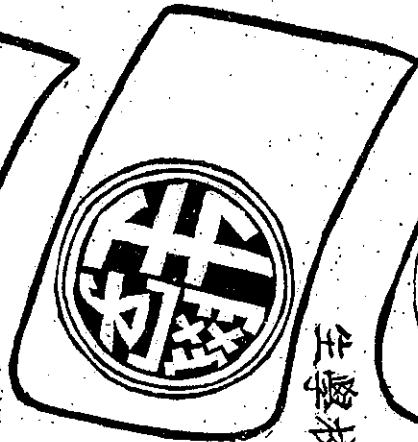

稅兵學校學員

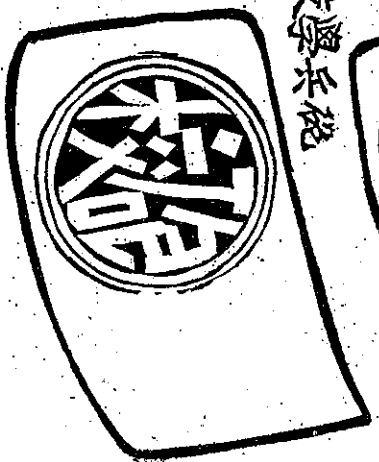
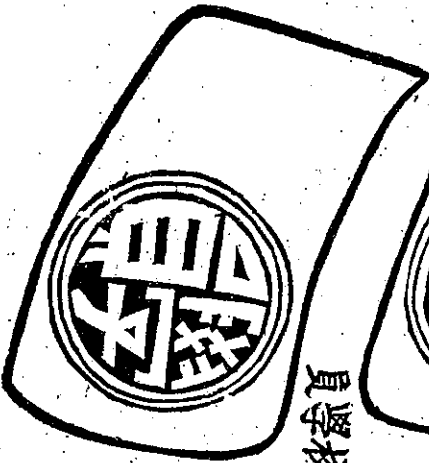

工兵學校學員



騎兵學校學員



軍醫學校學員



軍醫學校學員



三十三圖附
(乙) 號符種特

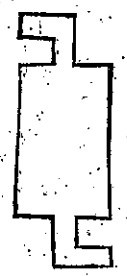

信電線有

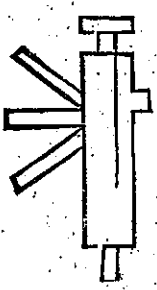

槍關機

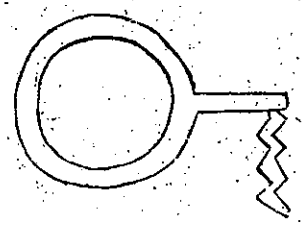

信電線無

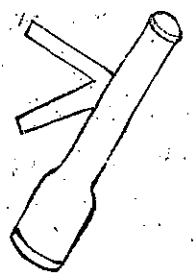

砲擊迫

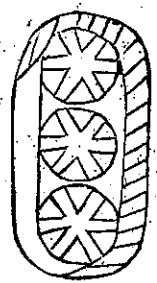

車戰

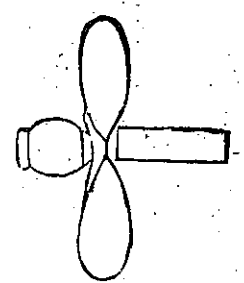

砲關機射高

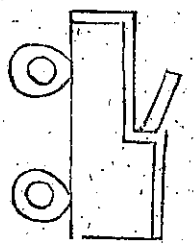

車汽甲裝

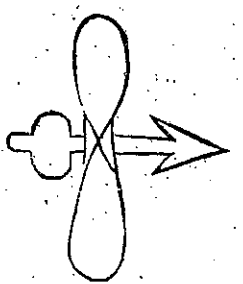

槍關機射高

雷電

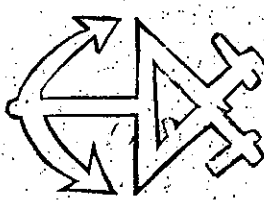

兵號



工槍

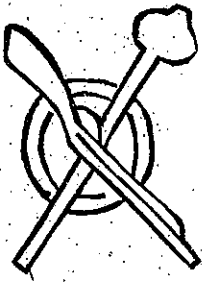

要塞

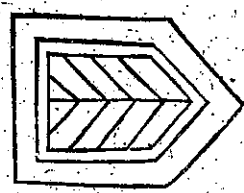

鐵道隊

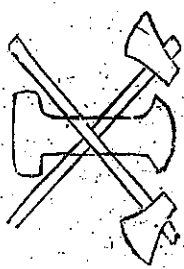

工學

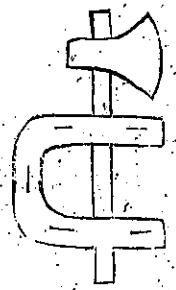

工靴

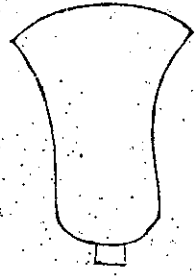

鐵道砲隊

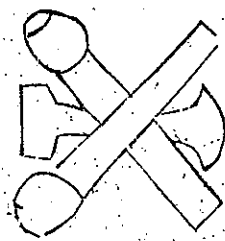

附圖三十四 銜名符號 (用佐官)

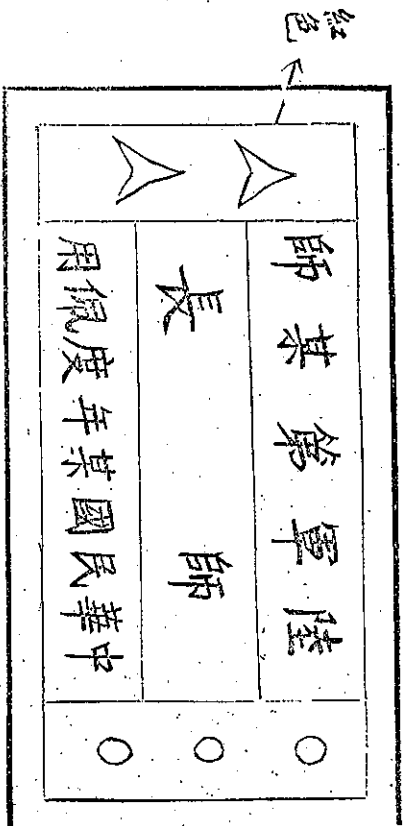

中將

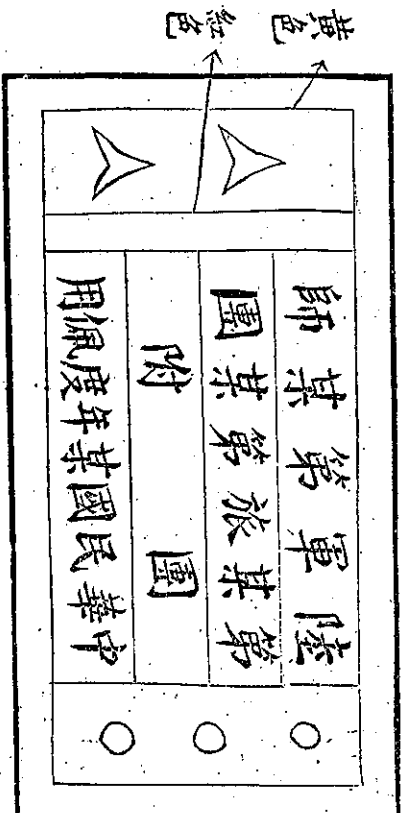

步兵中校

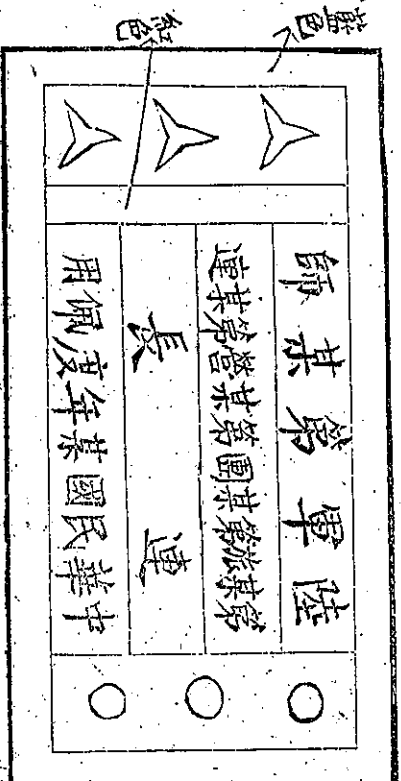

步兵上尉

五十三第圖附

章臂隊部

陸軍

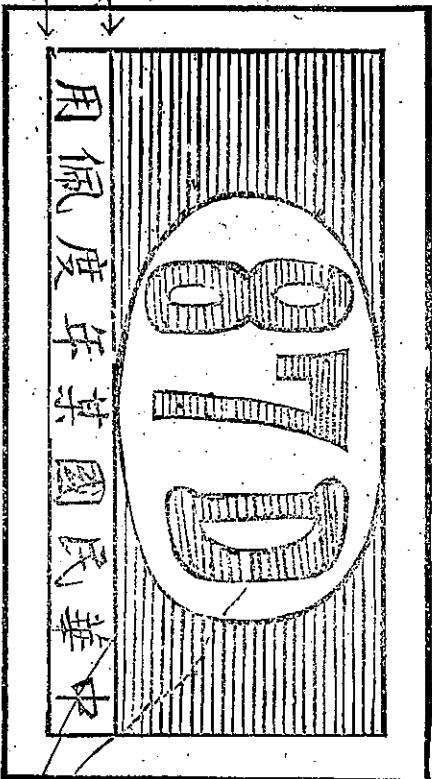

陸軍第八十七師 藍色



陸軍新編第十師



陸軍獨立第四旅

陸軍砲兵第二旅



陸軍工兵第一團

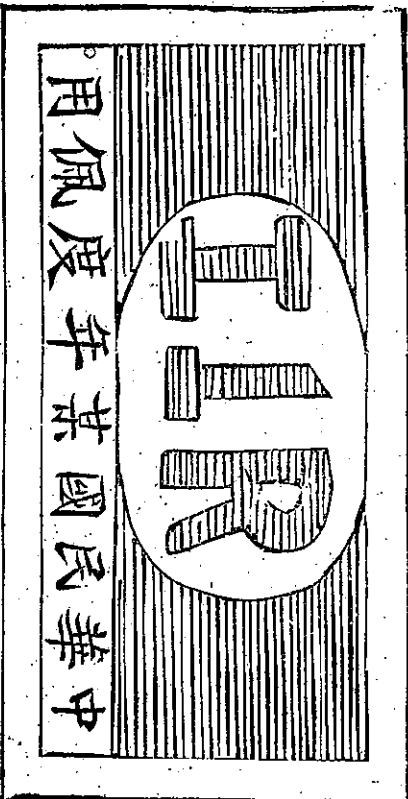

臂章背面

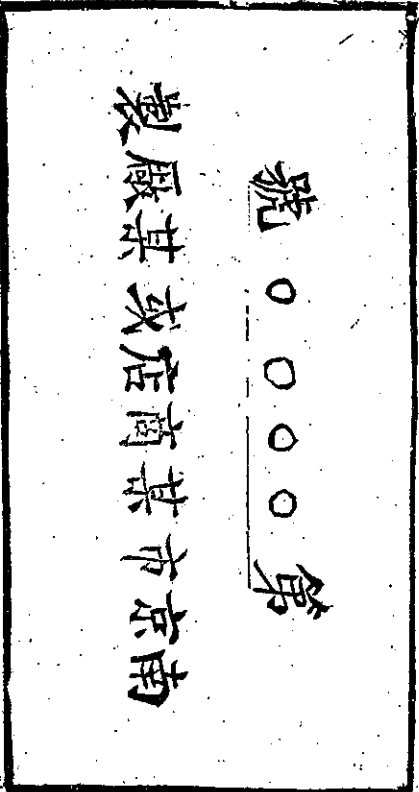

軍 屬 用

國民政府公報

法規

六八

第一九五〇號

部	政	軍	同	○
司	法	軍	少	○
長	司	將	同	○
用	佩	度	年	○
		某	國	○
		民	華	○
		中		○

同少將

師	某	第	軍	陸	○
	部	令	司	軍	○
	秘	司	等	三	○
	書	筆	中	中	○
		用	佩	度	○
		年	某	國	○
		民	華		○
		中			○

同少校

校	學	官	軍	陸	○
	處	軍	編	中	○
	員	述	譯	尉	○
		上	同	中	○
		用	佩	度	○
		年	某	國	○
		民	華		○
		中			○

同上尉

號	某	第	字	某	盡
	實	行	嚴	忠	職
	業	業	守	務	京
	命	路	紀	南	南
	平	律	律		
	太	市	市		
	市	商	商		
	某	某	某		
	店	店	店		
	製	製	製		
	店	店	店		

符號背面

紅色

黃色

藍色

用兵士

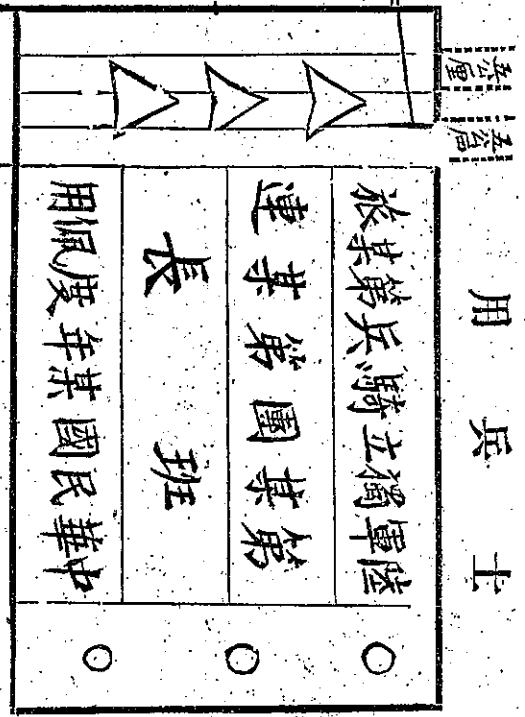

軍士

分式

圖

紅色

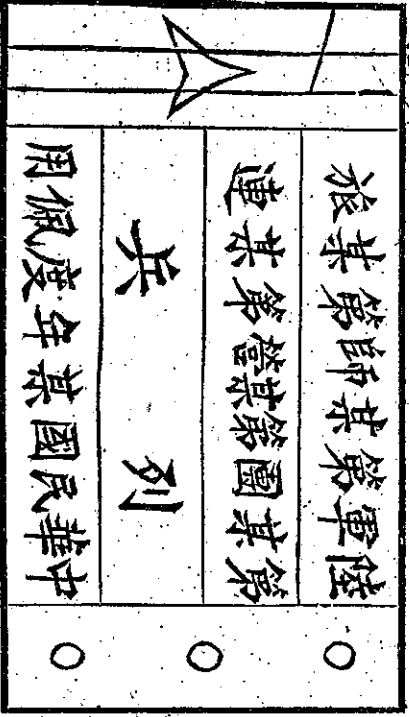

兵

分式

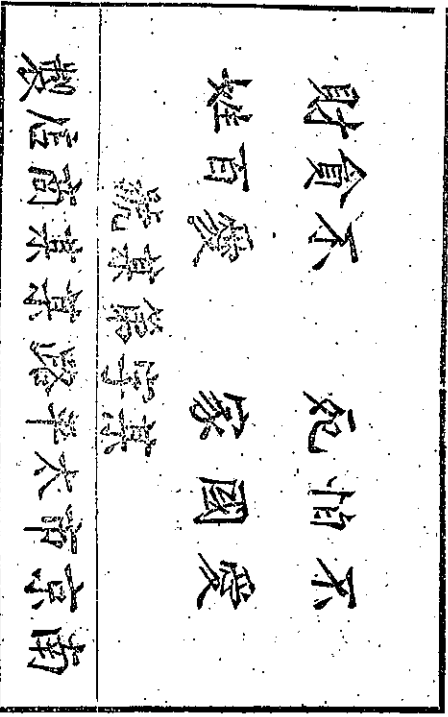

符號背面

用 役 佚

部	政	軍	○
司	務	軍	○
役	公 等	三	○
用 佩 度 年 某 國 民 華 中			○

公 役

旅 某 第 師 某 第 軍 陸	○
營 某 第 團 某 第	○
兵 等 一 事 炊	○
用 佩 度 年 某 國 民 華 中	

佚

號 某 第 字 某
製 店 商 某 某 路 平 太 市 京 南

背

面

銜 名 符 號 說 明

- 一、官佐軍醫均用白色絲織品製、橫寬九公分、縱長五公分、印黑星三顆、印黑星三顆、軍醫者、僅以紅黃藍三色邊分等、於符號左端印各科顏色直線一條、由右至左、用楷書書明銜屬職階級姓名及年度、
- 二、士兵肩白布製、寬長與官佐同、軍士於符號左端、印兵科顏色直線二條、於直線上面、書明銜屬職階級姓名及年度、
- 三、佚役用白布製、寬長與士兵同、但于符號上面、用楷書由右至左、書明銜屬職階級姓名及年度、

國民政府公報

法規

七〇

第一九五〇號

憲 兵 臂 章

國民政府公報

法規

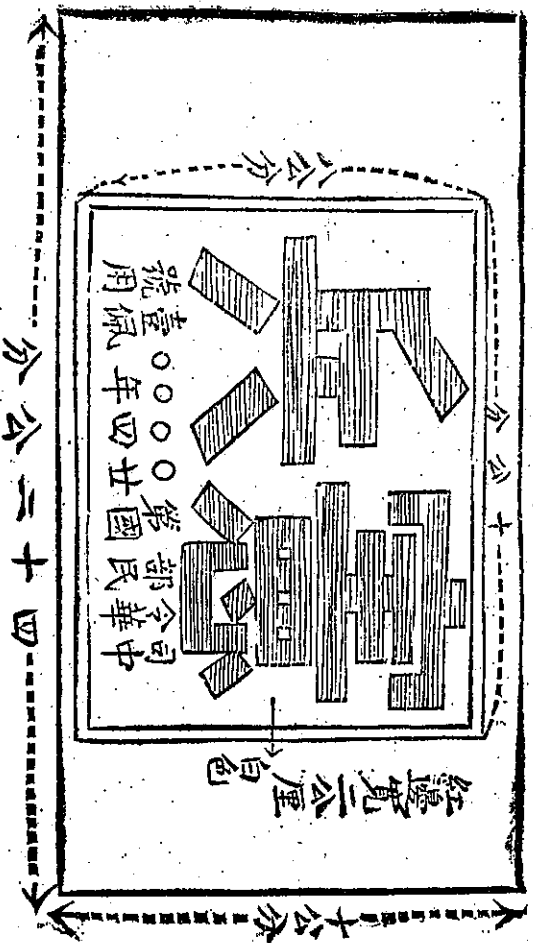

臂章說明

一、各部隊臂章用白布製橫寬十公分縱長六公分

分五公厘以藍色印成中留空白橢圓形一直

徑四公分五公厘上用藍色書部隊番號下書

年度章之四周留寬五公厘之白邊

二、憲兵臂章用深藍布為地中嵌橫十公分縱八

公分之方形白布一面上用紅色書憲兵兩字

下書號碼及年度均由右至左白布四周印以

寬二公厘之紅邊一道臂章橫長四十二公分

縱寬十公分

六十三圖附

公役服裝

國民政府公報

法規

帽

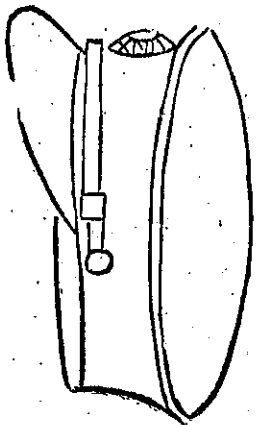

衣

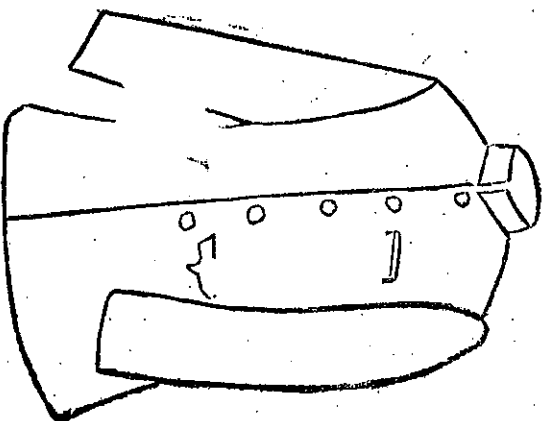

褲

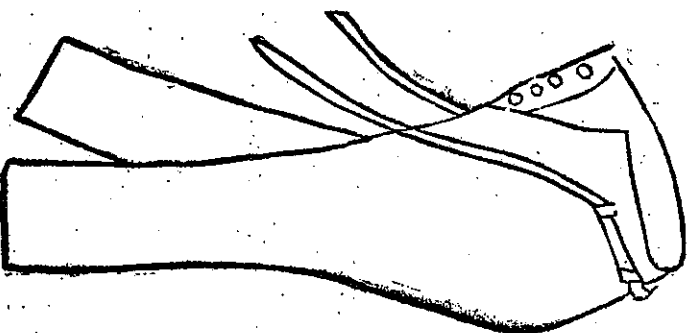

說明

- 一、冬季用黑色布製內裝棉花夏用青灰色布製胸前綴角質紐五顆
- 二、帽用硬胎式軍帽惟帽簷以同色布製前面置黨徽

一冬夏同式

七二

第一九五〇號

附圖三十七

伏 役 服 裝

棉 帽

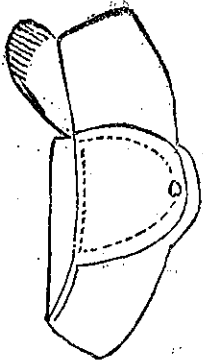

單 帽

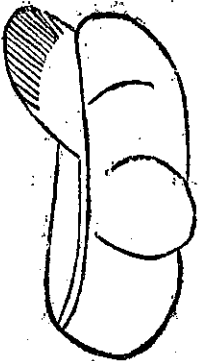

衣

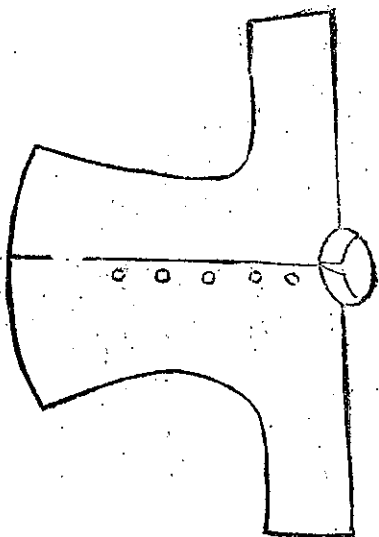

國民政府公報

法規

褲

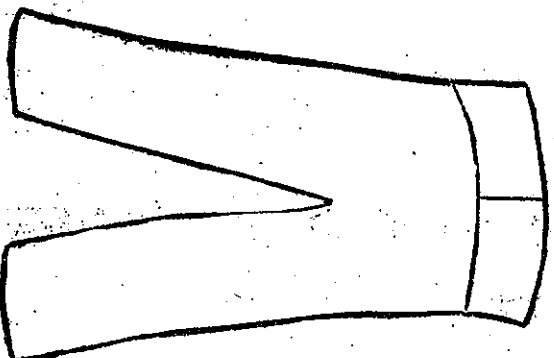

說明

- 一、冬夏均用深藍色布製（冬服內裝棉花）冬季用棉帽夏季用單帽
- 二、此項服裝炊事兵飼養兵清潔伙及其他雜伙等適用之