



# **Informática**

**4to "C"**

**Profa. ISC. Esperanza Pescador Espitia.**

**JOSÉ CARLOS LÓPEZ BRAVO**

**DIEGO HERNÁNDEZ VALENTE**

**CORTAZAR, GTO.**

# Indice

SIFIIP

[Enunciado](#)

[Diagrama](#)

[Consultas](#)

UPN

[Diagrama](#)

[Consultas](#)

DEPORTIVO

[Enunciado](#)

[Diagrama](#)

[Consulta](#)

## Sifiip

### DISEÑO Y DESARROLLO DE PROYECTOS

#### Departamentos:

1. Diseño
2. Análisis de datos
3. Recursos humanos
4. Ingeniería de Software

En un proyecto participan varios trabajadores pero hay un líder de proyecto, la gente de los proyectos puede estar participando en varios proyectos y puede ser de varios departamentos.

A un trabajador se le asigna un sueldo y un proyecto tiene un costo total, rubro que se vacea en la tabla presupuesto.

#### Diagrama inicial

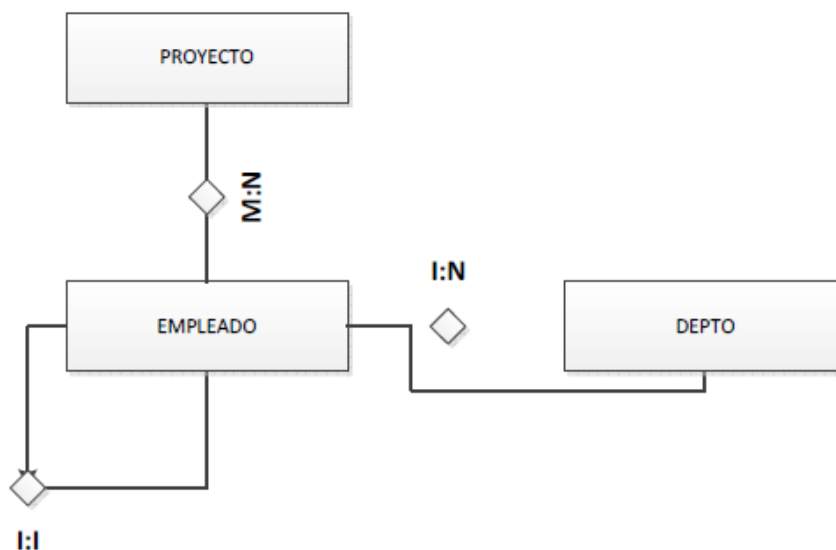

# Diagrama desarrollado

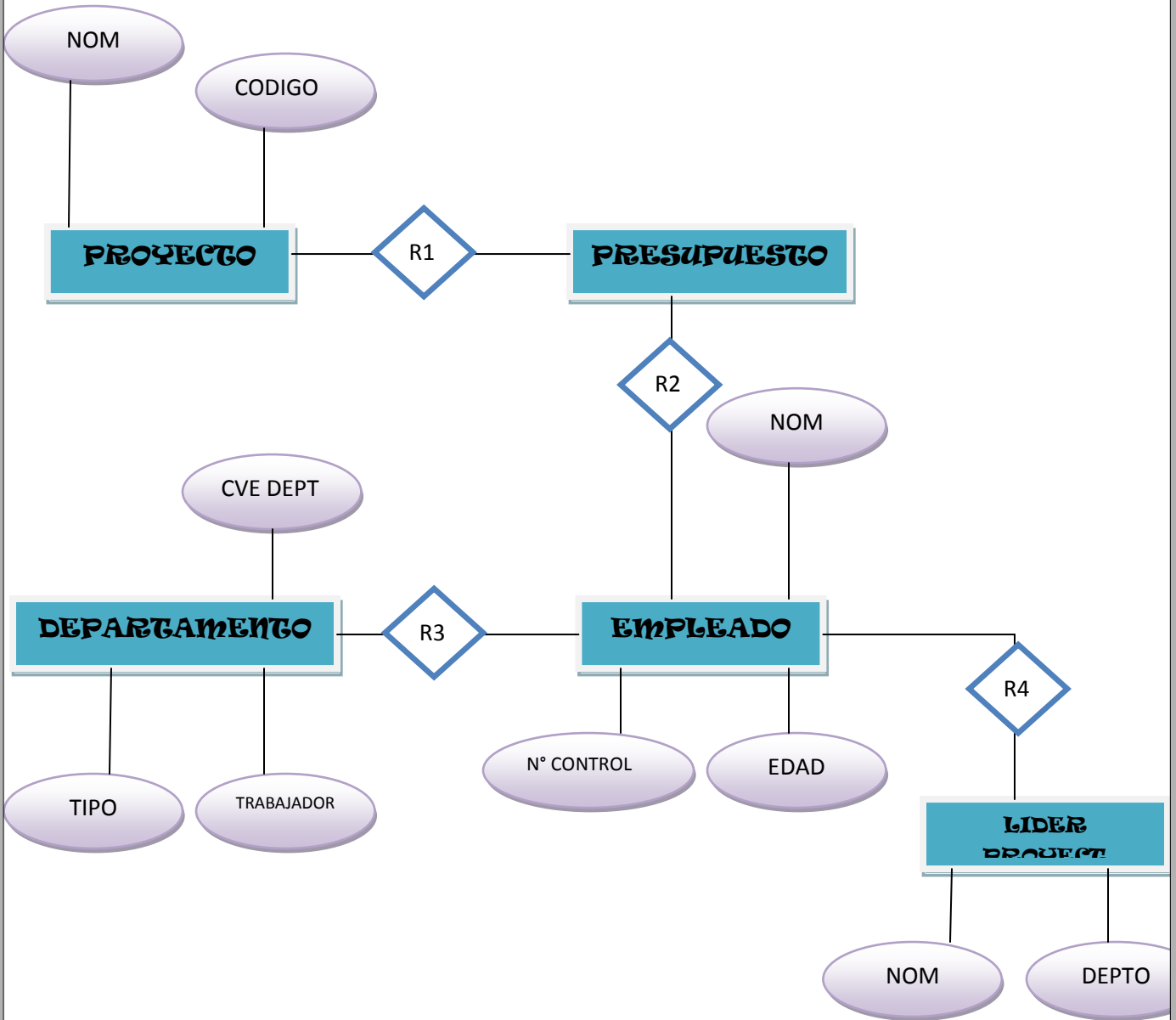

## Consultas

### Consulta 1

**Obtener los nombres de los empleados que participan en proyecto.**

```
SELECT NomEmp
From Empleado,Presupuest
Where Empleado.IdEmp=Presupuest.IdEmp
```

NomEmp
Lopez Bravo José Carlos
Garcia Rivera Jenni
Solano Dura Estela
Schubert Wilkins Federico
Solano Dura Estela
Arriaga Capetillo Pedro
Rivera Espitia Jose Leonardo
Garcia Rivera Jenni
Hernandez Choc Luis Alberto
Bozzo Retondo Laura Cecilia
Schubert Wilkins Federico
Mejia Bustos Samuel
Mejia Bustos Samuel
Bozzo Retondo Laura Cecilia
Solorzano Gonzalez Luis Ronak
Lopez Bravo José Carlos

### Consulta 2

**Obtener los nombres de los departamentos de los empleados que participan en proyectos.**

```
Select NomDepto
From Empleado,Departamento,Presupues
where departamento.CveDepto=Empleado.CveDepto and empleado.IdEmp=presupuest.IdEmp
```

NomDepto
Desarrollo
Ingeniería de Procesos
Datos
Diseño
Datos
Ingeniería de Software
Ingeniería de Procesos
Ingeniería de Procesos
Ingeniería de Software
Diseño
Diseño
Recursos Financieros
Recursos Financieros
Diseño

### Consulta 3

Obtener los nombres de los empleados que pertenecen al departamento de desarrollo.

Select NomEmp

From Empleado,Departamento

where Empleado.CveDepto=Departamento.CveDepto and NomDepto='Desarrollo'

NomEmp
Lopez Bravo José Carlos
Rodriguez Leon Jose Antonio

### Consulta 4

Obtener los nombres de los empleados que participan en el proyecto "zada"

Select NomEmp

From Empleado,Presupuest,Proyecto

Where Empleado.IdEmp=Presupuest.IdEmp and

Presupuest.CveProy=Proyecto.Cveproy and

Proyecto.NomProy='Záda'

NomEmp
Solorzano Gonzalez Luis Ronak
Lopez Bravo José Carlos

### Consulta 5

Sumar la cantidad de participantes en el proyecto ps035.

```
select sum(CantPart)
From Presupuest
Where Presupuest.cveproy='ps035'
```

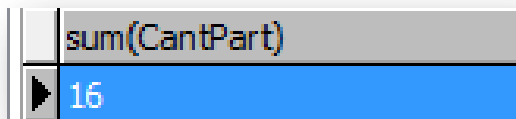

sum(CantPart)
16

### Consulta 6

Nombre del proyecto donde participa lopez bravo jose carlos

```
Select NomProy
From Proyecto,Presupuest,Empleado
Where Proyecto.CveProy=Presupuest.CveProy and
Presupuest.IdEmp=Empleado.IdEmp and
Empleado.NomEmp='Lopez Bravo Jose Carlos'
```

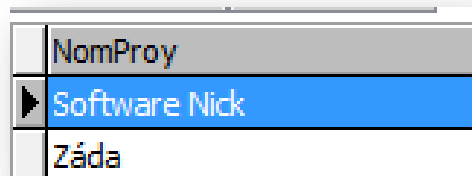

NomProy
Software Nick
Záda

### Consulta 7

Obtener los nombres de los departamentos que participan en el proyecto ps555.

```
Select  NomDepto
From    Departamento,Empleado,Presupuest
Where   Departamento.CveDepto=Empleado.CveDepto and
Empleado.IdEmp=Presupuest.IdEmp and
Presupuest.CveProy='PS555'
```

	NomDepto
▶	Recursos Financieros
	Desarrollo

### Consulta 8

Ordenar de mayor a menor los gastos de presupuesto por proyecto

```
select Presupuesto
from Presupuesto
order by (presupuesto) desc
```

Presupuesto
▶ 53000
53000
53000
53000
40000
40000
40000
40000
40000
30000
30000
30000
3000
3000
3000
3000
1000000
1000000
1000000
1000000
1000000



### Consulta 9

Obtener los nombres de los empleados alfabéticamente.

```
Select NomEmp
From Empleado
order by (NomEmp)
```

NomEmp
Arriaga Capetillo Pedro
Bozzo Retondo Laura Cecilia
Garcia Rivera Jenni
Gasca Caracheo Rocio Areli
Hernandez Choc Luis Alberto
Lopez Bravo José Carlos
Mejia Bustos Samuel
Ortega Tovar Teresa Esperanza
Paramo Gonzalez Julio Cesar
Perez Ruiz Maria del Carmen
Rivera Espitia Jose Leonardo
Rodriguez Leon Jose Antonio
Schubert Wilkins Federico
Solano Dura Estela
Solorzano Gonzalez Luis Ronald

### Consulta 10

Seleccionar el presupuesto máximo.

```
Select max(presupuesto)
From Presupuest
```

max(presupuesto)
1000000

## Consulta 11

Obtener los nombres de los empleados donde su apellido empiece con "g"

```
select NomEmp
from Empleado
where Empleado.NomEmp like 'G%'
```

NomEmp
Garcia Rivera Jenni
Gasca Caracheo Rocio Areli

## Consulta 12

Obtener los nombres de los empleados de aquel que tiene el apellido "gonzalez"

```
Select NomEmp
From Empleado
Where Empleado.NomEmp like "Gonzalez%"
```

NomEmp
Paramo Gonzalez Julio Cecsar
* Solorzano Gonzalez Luis Rolando

### Consulta 13

Obtener los nombres de los empleados y nombre del departamento agrupado por depto.

Select NomDepto

From Empleado,Departamento

Where Empleado.CveDepto=Departamento.CveDepto

Group by Departamento.NomDepto

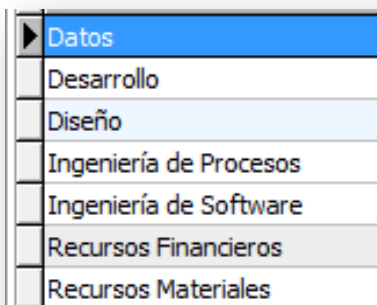

A screenshot of a dropdown menu with a blue header 'Datos' and a list of department names: Desarrollo, Diseño, Ingeniería de Procesos, Ingeniería de Software, Recursos Financieros, and Recursos Materiales.

Datos
Desarrollo
Diseño
Ingeniería de Procesos
Ingeniería de Software
Recursos Financieros
Recursos Materiales

### Consulta 14

Seleccionar la clave de los proyectos que se les asigno un presupuesto de 40 000.

Select CveProy

From Presupuest

Where Presupuest.Presupuesto= "40000"

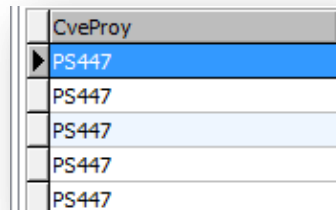

A screenshot of a dropdown menu with a header 'CveProy' and a list of project keys: PS447, PS447, PS447, PS447, and PS447.

CveProy
PS447
PS447
PS447
PS447
PS447

## Consulta 15

Obtener que clave de proyecto se asignó en el 2008

Select CveProy

from Proyecto

where Proyecto.FechaIniciolike "2008%"

CveProy
PS005
PS433

## Consulta 16

Select NomEmp,CveDepto,Sexo,Perfil

From Empleado

NomEmp	CveDepto	Sexo	Perfil
Bozzo Retondo Laura Cecilia	D01	M	Administración de Empresas
Lopez Bravo José Carlos	D02	H	Tecnico en Informatica
Garcia Rivera Jenni	D03	M	Ingenieria Civil
Arriaga Capetillo Pedro	D04	H	Ingenieria Civil
Solano Dura Estela	D05	M	
Paramo Gonzalez Julio Cesar	D06	H	Salud Pública
Mejia Bustos Samuel	D07	H	(Null)
Schubert Wilkins Federico	D01	H	Ingeniería Industrial
Rodriguez Leon Jose Antonio	D02	H	Enfermería Obstetricia
Rivera Espitia Jose Leonardo	D03	H	(Null)
Hernandez Choc Luis Alberto	D04	H	Tecnico en Administración
Ortega Tovar Teresa Esperanz	D05	M	Derecho
Gasca Caracheo Rocio Areli	D06	M	Ciencias del Derecho
Solorzano Gonzalez Luis Ronald	D07	H	Psicologia
Perez Ruiz Maria del Carmen	D01	M	Tecnico en Electricidad
Paramo Gonzalez Julio Cecsar	(Null)	(Null)	(Null)

## Consulta 17

Select NomEmp,CveDepto

From Empleado

NomEmp	CveDepto
Bozzo Retondo Laura Cecilia	D01
Lopez Bravo José Carlos	D02
Garcia Rivera Jenni	D03
Arriaga Capetillo Pedro	D04
Solano Dura Estela	D05
Paramo Gonzalez Julio Cesar	D06
Mejia Bustos Samuel	D07
Schubert Wilkins Federico	D01
Rodriguez Leon Jose Antonio	D02
Rivera Espitia Jose Leonardo	D03
Hernandez Choc Luis Alberto	D04
Ortega Tovar Teresa Esperanz	D05
Gasca Caracheo Rocio Areli	D06
Solorzano Gonzalez Luis Ronal	D07
Perez Ruiz Maria del Carmen	D01
Paramo Gonzalez Julio Cecsar	(Null)

## Consulta 18

Select NomEmp,NomProy

From Empleado,Proyecto

Where Empleado.CveProy=Proyecto.CveProy and

Empleado.CveProy=Proyecto.CveProy

NomEmp	NomProy
Bozzo Retondo Laura Cecilia	Crystal
Lopez Bravo José Carlos	Software Nick
Garcia Rivera Jenni	Dibuja y aprende
Arriaga Capetillo Pedro	Záda
Solano Dura Estela	Raw
Paramo Gonzalez Julio Cesar	Brazo Robótico
Mejia Bustos Samuel	Mi primer Software
Schubert Wilkins Federico	Crystal
Rodriguez Leon Jose Antonio	Software Nick
Rivera Espitia Jose Leonardo	Dibuja y aprende
Hernandez Choc Luis Alberto	Dibuja y aprende
Ortega Tovar Teresa Esperanz	Záda
Gasca Caracheo Rocio Areli	Raw
Solorzano Gonzalez Luis Ronal	Mi primer Software
Perez Ruiz Maria del Carmen	Brazo Robótico

## Consulta 19

Select NomEmp, NomProy

From Empleado,Presupuest, Proyecto

Where Empleado.IdEmp=Presupuest.IdEmp and Presupuest.CveProy=Proyecto.CvePro

NomEmp	NomProy
Lopez Bravo José Carlos	Software Nick
Garcia Rivera Jenni	Software Nick
Solano Dura Estela	Software Nick
Schubert Wilkins Federico	Software Nick
Bozzo Retondo Laura Cecilia	Crystal
Schubert Wilkins Federico	Crystal
Mejia Bustos Samuel	Crystal
Solorzano Gonzalez Luis Ronak	Zada
Lopez Bravo José Carlos	Zada

## Consulta 20

Select NomEmp

from Departamento, Empleado

where Empleado.CveDepto=Departamento.CveDepto and

Departamento.NomDepto='Datos'

NomEmp
Solano Dura Estela
Ortega Tovar Teresa Esperanz

# “Deportivo”

Un centro de instalaciones deportivas quiere hacer una aplicación de reservas. En el centro existen instalaciones deportivas (piscinas, Gimnasios, Frontones, etc.) El centro en cuestión tiene socios de los cuales se almacena su dirección, ciudad, provincia, teléfono, nombre y estado. Existen una serie de artículos que se pueden alquilar junto con las reservas (balones, redes, raquetas, etc.). Cada instalación es reservada por un socio en una fecha dada desde una hora de inicio hasta una hora de fin, siempre y cuando estén al día en sus cuotas. Cada reserva puede tener asociada uno o varios artículos deportivos que se alquilan aparte. Por ejemplo si yo quiero hacer una reserva para jugar a voleibol tengo que reservar una instalación polideportivo más un artículo red, más un artículo balón.

<u>Reserva</u>
<u>NroReserva</u>
<u>CveSocio</u>
<u>FechaReserva</u>

## ENTIDADES

<u>Instalación</u>
<u>CveInstalacion</u>
<u>Nombre</u>
<u>Estado</u>

<u>ReservaInst</u>
<u>NroReserva</u>
<u>CveInstalacion</u>
<u>NroSecReserva</u>
<u>Horainicio</u>
<u>HoraFin</u>
<u>TotalHoras</u>

<u>Articulo</u>
<u>CveArticulo</u>
<u>Tipo</u>
<u>Marca</u>
<u>Estado</u>

<u>cuota</u>
<u>Cvesocio</u>
<u>NroCuota</u>
<u>EstadoCuota</u>
<u>Cuota</u>
<u>FechaPago</u>

<u>Socio</u>
<u>Cvesocio</u>
<u>Nombre</u>
<u>Dirección</u>
<u>Teléfono</u>
<u>Deportepref</u>
<u>estadosocio</u>

## Diagrama

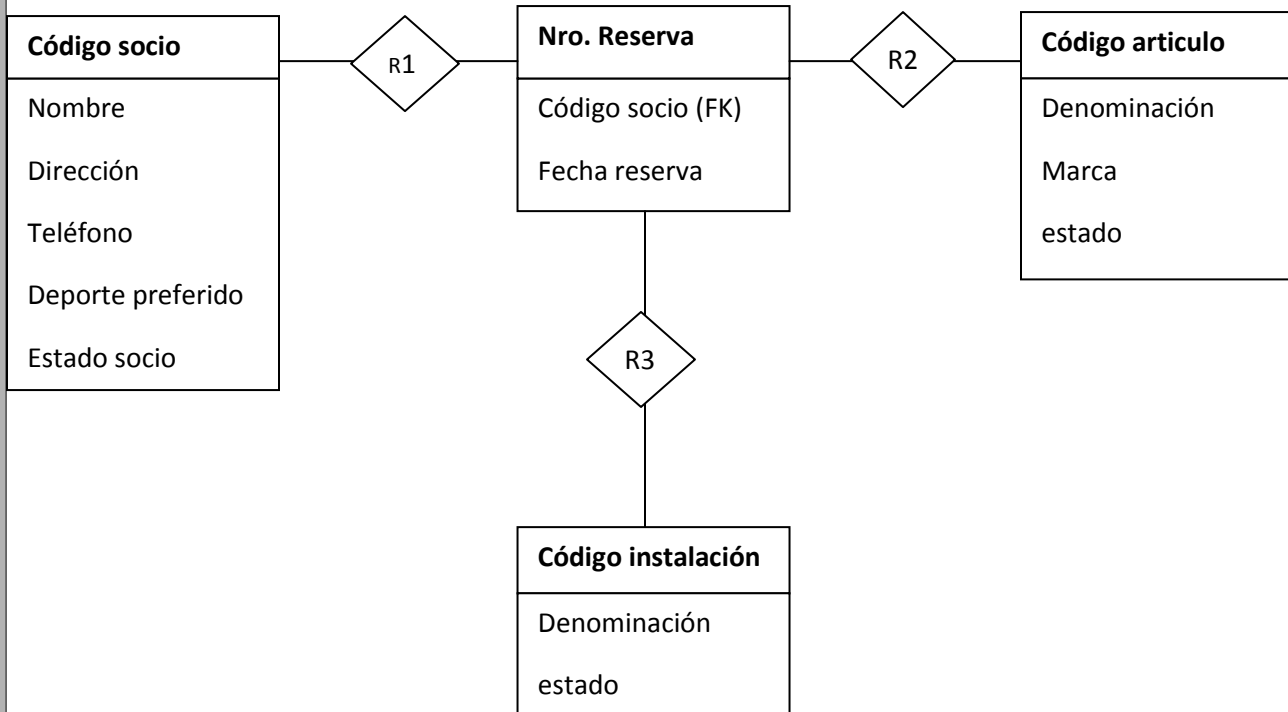



## Diagrama final

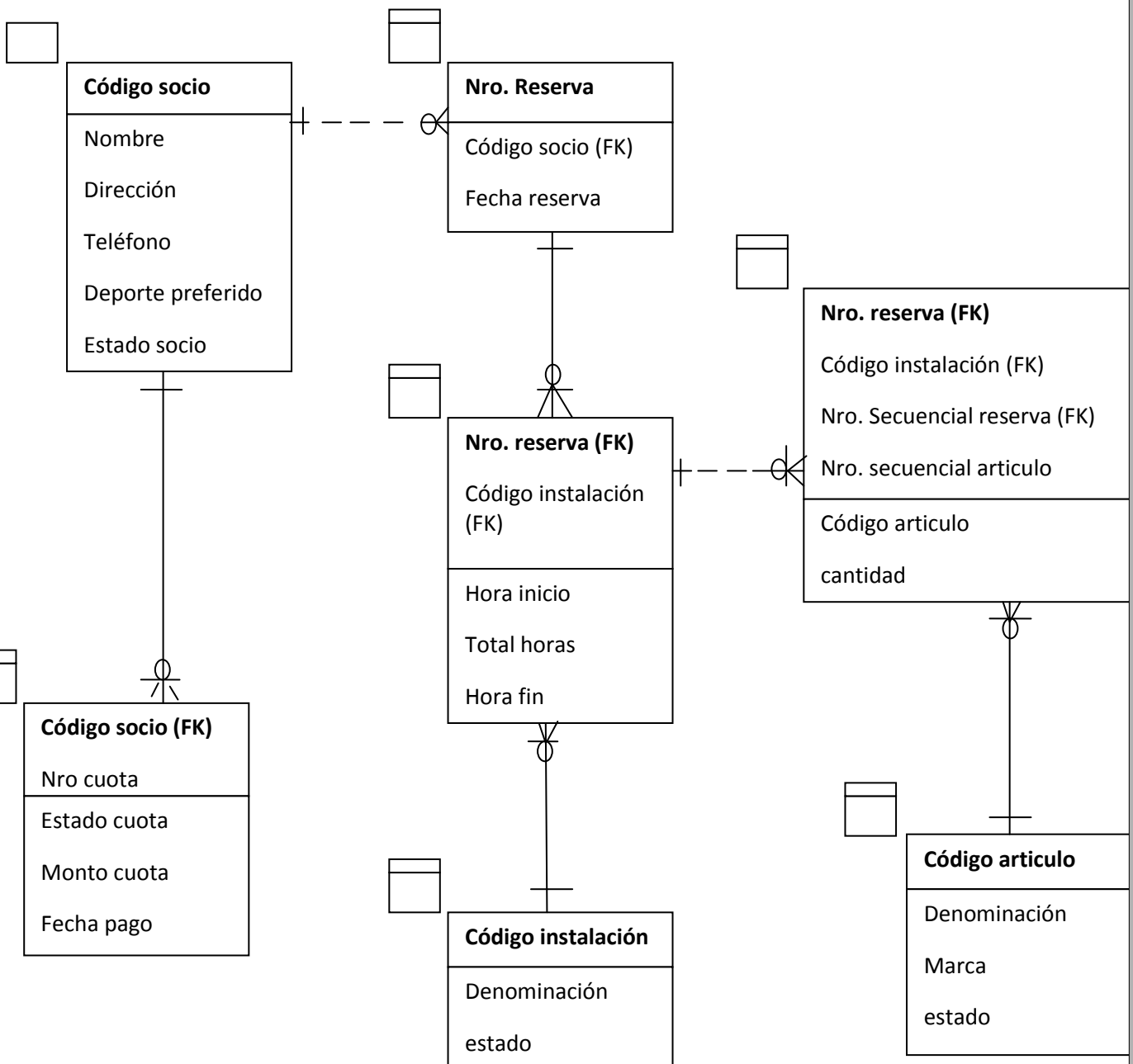

## Consultas

### 1) Obtener en Nombre del empleado con código "so0004"

Select Nombre

From Socio

where CveSocio="SO004"

Nombre
Ayala Garcia Claudia Cecilia Es

### 2) Obtener el estado de las cuotas con "10,000"

Select EstadoCuota

from Cuota

where cuota=10000

EstadoCuota
PENDIENTE
PENDIENTE

**3) Obtener los nombres de los socios que su deporte favorito es la natación.**

```
select Nombre  
from Socio  
where socio.DeportePref="natacion"
```

Nombre
Bozzo Rotondo Laura Cecilia
Jimenez Arriaga Georgina
hernandez Pantoja Ofelia

**4) Obtener las claves de los artículos que sean de tipo "básico"**

```
select CveArticulo  
From Articulo  
Where Articulo.Tipo="Basico"
```

CveArticulo
AR001
AR002
AR008
AR005

**5) Seleccionar el nombre y estado de los socios a los cuales les gusta la natación.**

```
Select Nombre,EdoSocio  
from Socio  
where socio.DeportePref="natacion"
```

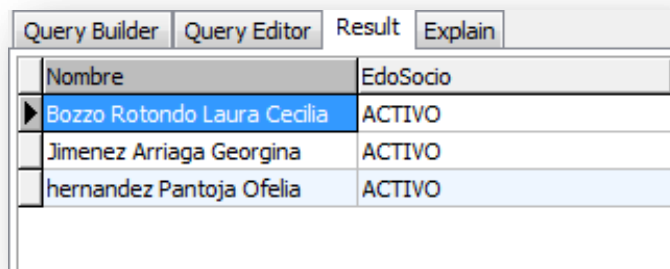

Nombre	EdoSocio
Bozzo Rotondo Laura Cecilia	ACTIVO
Jimenez Arriaga Georgina	ACTIVO
hernandez Pantoja Ofelia	ACTIVO

**6) Obtener la suma de las cuotas de todos los socios.**

```
select sum(cuota)  
From Cuota  
where cuota
```

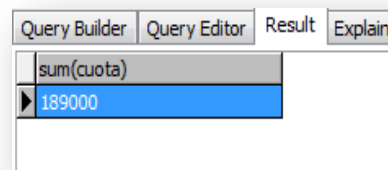

sum(cuota)
189000

**7) Obtener la clave del artículo y su estado de los artículos tipo: Básico.**

```
Select CveArticulo,Estado  
from articulo  
where articulo.tipo="Basico"
```

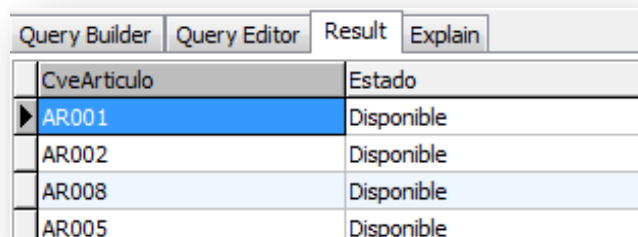

CveArticulo	Estado
AR001	Disponible
AR002	Disponible
AR008	Disponible
AR005	Disponible

### 8) Seleccionar los artículos con marca "B"

Select marca

From articulo

Where articulo.marca like "B%"

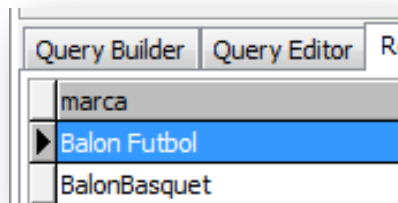

### 9) Seleccionar del apartado marca, los artículos que tengan la letra "T"

Select marca

From articulo

Where articulo.marca like "t%"

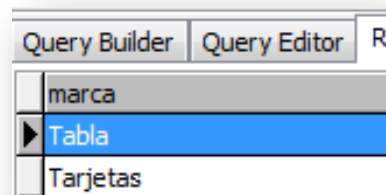

### 10) Obtener los números de cuotas que estén vencidas

Select NroCuota

from Cuota

where Cuota.EstadoCuota="vencida"

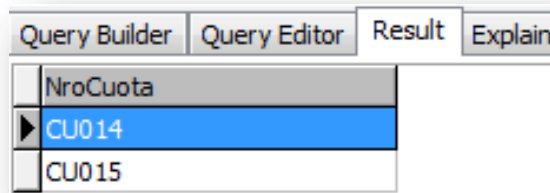

**11) Obtener las claves de las cuotas vencidas y los nombres de los socios a los que pertenecen esas cuotas.**

Select NroCuota,Nombre

From Cuota,socio

Where cuota.CveSocio=socio.CveSocio and Cuota.EstadoCuota="vencida"

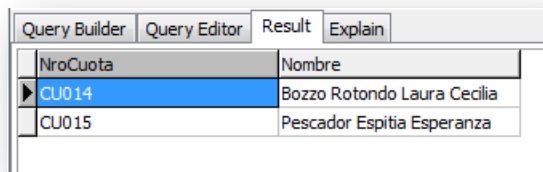

The screenshot shows a window with tabs for 'Query Builder', 'Query Editor', 'Result', and 'Explanation'. The 'Result' tab is active, displaying a table with two columns: 'NroCuota' and 'Nombre'. The first row is highlighted in blue and contains 'CU014' and 'Bozzo Rotondo Laura Cecilia'. The second row contains 'CU015' and 'Pescador Espitia Esperanza'.

NroCuota	Nombre
CU014	Bozzo Rotondo Laura Cecilia
CU015	Pescador Espitia Esperanza

**12) Seleccionar las claves de instalación y el nombre de las instalaciones completadas.**

Select Nombre,CveInstalacion

From Instalacion

Where instalacion.Estado= "completa"

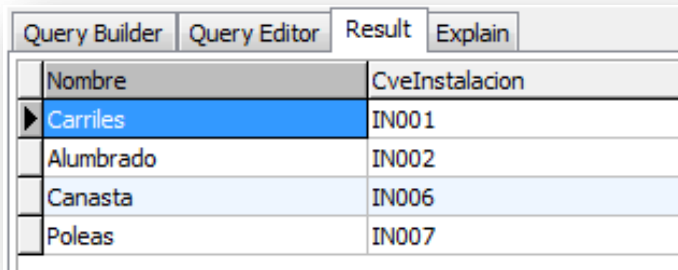

The screenshot shows a window with tabs for 'Query Builder', 'Query Editor', 'Result', and 'Explanation'. The 'Result' tab is active, displaying a table with two columns: 'Nombre' and 'CveInstalacion'. The first row is highlighted in blue and contains 'Carriles' and 'IN001'. The other rows are 'Alumbrado' (IN002), 'Canasta' (IN006), and 'Poleas' (IN007).

Nombre	CveInstalacion
Carriles	IN001
Alumbrado	IN002
Canasta	IN006
Poleas	IN007

**13.- Seleccionar el estado, y deporte favorito de los clientes quen en su nombre haya una letra "H"**

```
Select Nombre,DeportePref,EdoSocio  
from socio  
where Socio.Nombre like "H%"
```

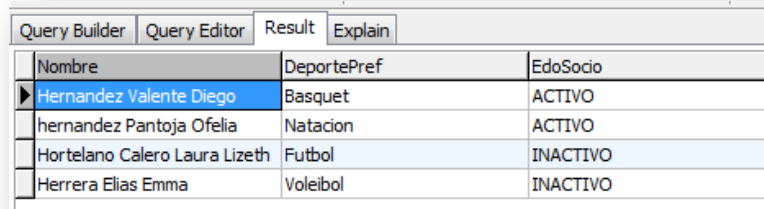

Nombre	DeportePref	EdoSocio
Hernandez Valente Diego	Basquet	ACTIVO
hernandez Pantoja Ofelia	Natacion	ACTIVO
Hortelano Calero Laura Lizeth	Futbol	INACTIVO
Herrera Elias Emma	Voleibol	INACTIVO

**14) Obtener datos de los miembros inactivos.**

```
Select Nombre,DeportePref  
from socio  
where Socio.EdoSocio="inactivo"
```

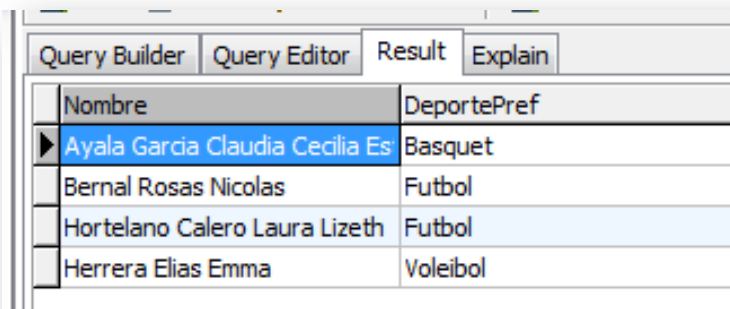

Nombre	DeportePref
Ayala Garcia Claudia Cecilia Es	Basquet
Bernal Rosas Nicolas	Futbol
Hortelano Calero Laura Lizeth	Futbol
Herrera Elias Emma	Voleibol

## 15 Obtener os datos de los empleados

```
select *  
from socio
```

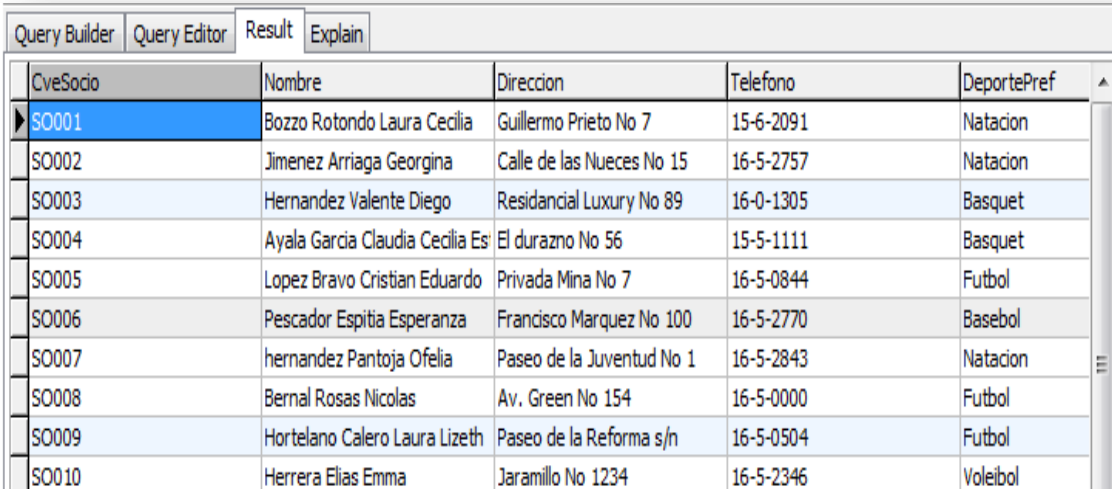

CveSocio	Nombre	Direccion	Telefono	DeportePref
SO001	Bozzo Rotondo Laura Cecilia	Guillermo Prieto No 7	15-6-2091	Natacion
SO002	Jimenez Arriaga Georgina	Calle de las Nueces No 15	16-5-2757	Natacion
SO003	Hernandez Valente Diego	Residencial Luxury No 89	16-0-1305	Basquet
SO004	Ayala Garcia Claudia Cecilia Es	El durazno No 56	15-5-1111	Basquet
SO005	Lopez Bravo Cristian Eduardo	Privada Mina No 7	16-5-0844	Futbol
SO006	Pescador Espitia Esperanza	Francisco Marquez No 100	16-5-2770	Basebol
SO007	hernandez Pantoja Ofelia	Paseo de la Juventud No 1	16-5-2843	Natacion
SO008	Bernal Rosas Nicolas	Av. Green No 154	16-5-0000	Futbol
SO009	Hortelano Calero Laura Lizeth	Paseo de la Reforma s/n	16-5-0504	Futbol
SO010	Herrera Elias Emma	Jaramillo No 1234	16-5-2346	Voleibol

## 16) Obtener el nombre y el estado de las instalaciones canceladas.

```
Select Nombre,Estado  
From Instalacion  
Where instalacion.Estado="cancelada"
```

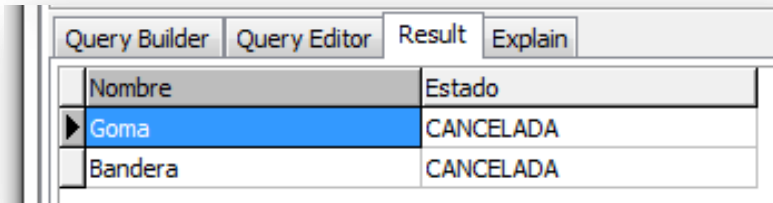

Nombre	Estado
Goma	CANCELADA
Bandera	CANCELADA



17) selecciona la máxima cuota que se paga en el deportivo.

```
Select max(Cuota)
from cuota
```

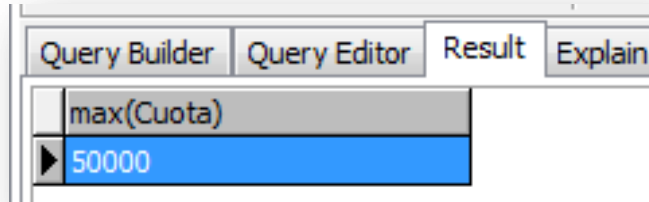

The screenshot shows a window with tabs for 'Query Builder', 'Query Editor', 'Result', and 'Explain'. The 'Result' tab is active, displaying a table with one column labeled 'max(Cuota)' and one row with the value '50000'.

max(Cuota)
50000

18) Seleccionar el numeromaximo de horas en que se realize una instalacionpreviamente reservada.

```
select max(TotalHoras)
from reservainst
```

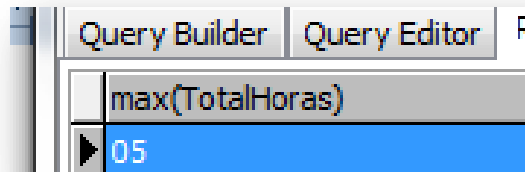

The screenshot shows a window with tabs for 'Query Builder', 'Query Editor', and 'Result'. The 'Result' tab is active, displaying a table with one column labeled 'max(TotalHoras)' and one row with the value '05'.

max(TotalHoras)
05

19) Obtener el nombre de socio junto con su numero de reserva correspondiente.

```
Select Nombre,nroreserva
From socio,reserva
Where
reserva.cvesocio=socio.CveSocio
```

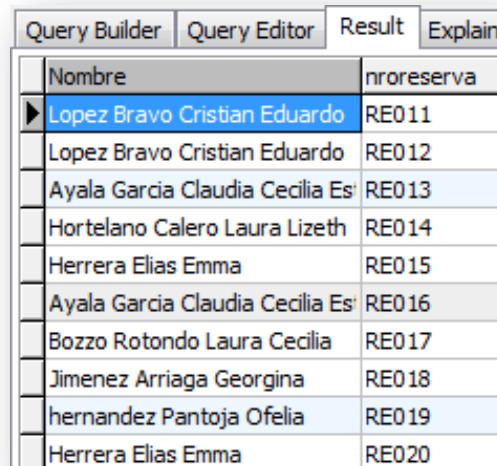

The screenshot shows a window with tabs for 'Query Builder', 'Query Editor', 'Result', and 'Explain'. The 'Result' tab is active, displaying a table with two columns: 'Nombre' and 'nroreserva'. The table contains 10 rows of data.

Nombre	nroreserva
Lopez Bravo Cristian Eduardo	RE011
Lopez Bravo Cristian Eduardo	RE012
Ayala Garcia Claudia Cecilia Es	RE013
Hortelano Calero Laura Lizeth	RE014
Herrera Elias Emma	RE015
Ayala Garcia Claudia Cecilia Es	RE016
Bozzo Rotondo Laura Cecilia	RE017
Jimenez Arriaga Georgina	RE018
hernandez Pantoja Ofelia	RE019
Herrera Elias Emma	RE020

**20)** Sumar la cantidad de horas que se lleo en realizar todas las instalaciones previamente reservadas.

```
select sum(totalhoras)
```

```
from reservainst
```

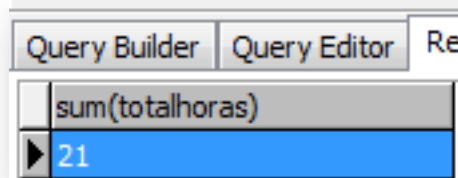

**UPN**

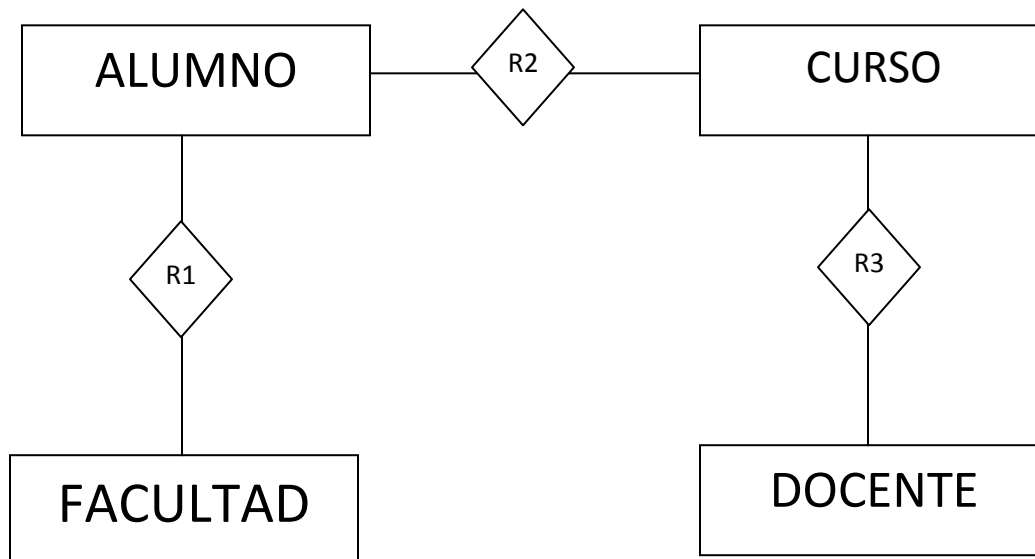

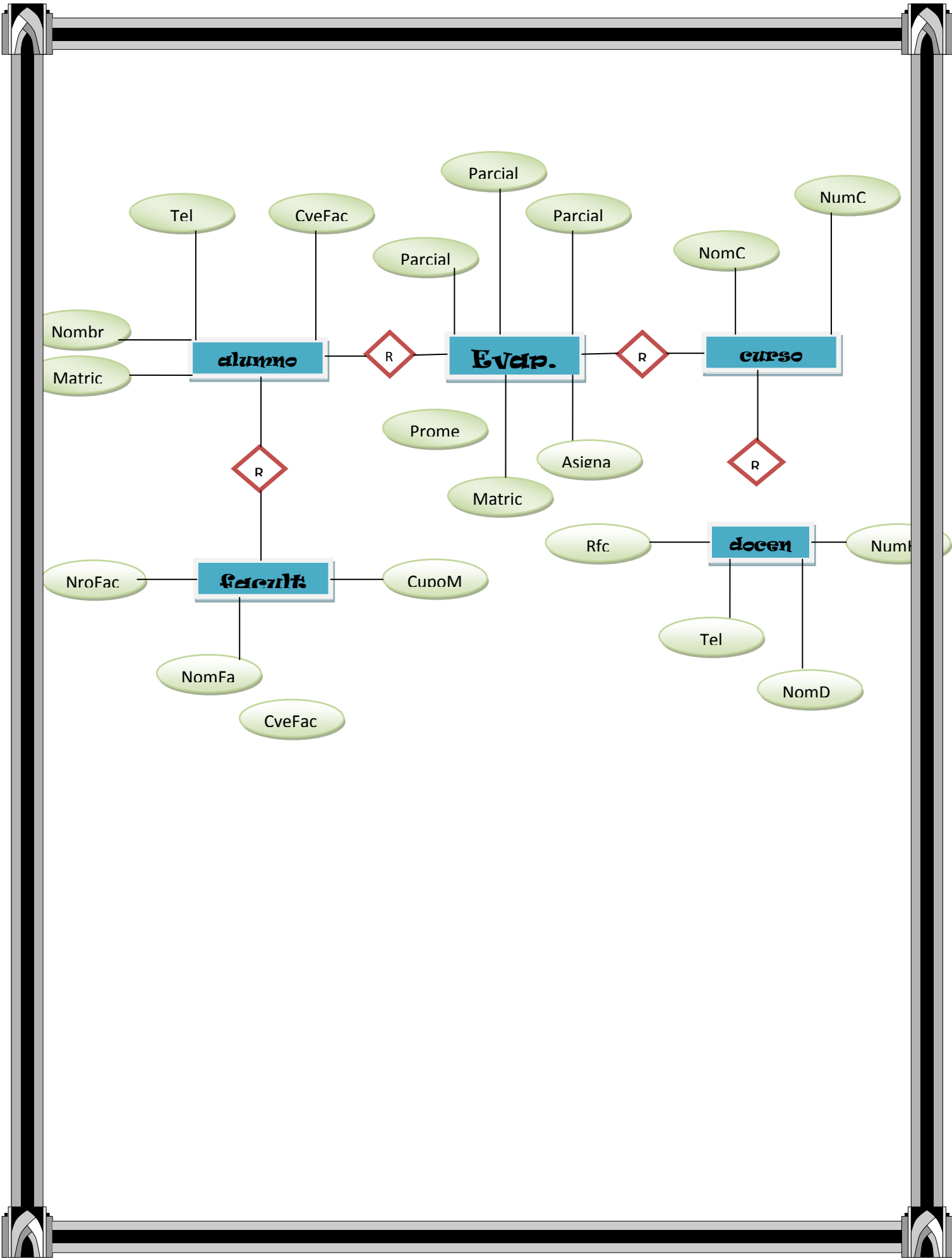

## Consultas

### **1.- Seleccionar el nombre de los alumnos con su respectivo facultad.**

Select NomFac,NomAlum

From Facultad,Alumno

Where Facultad.CveFac=Alumno.CveFac

NomFac	NomAlum
Sisitemas	BOZZO ROTONDO LAURA CEC
Derecho	LOPEZ BRAVO JOSE CARLOS
Administracion	RIVERA ESPITIA JOSE LEONAF
Contaduria	LOPEZ BRAVO CRISTIAN
Medicina	SANTARROSA BRAVO CRISTIN
psicologia	BRAVO SANTARROSA SILVIA
Derecho	CORONADO GASCA INGRI
Derecho	AGUILAR NOLASCO HILDA
Sisitemas	JUAREZ GUERRA JUAN
Administracion	CABALLERO RODRIGUEZ WEN
psicologia	CARMONA LEON SUSANA
Sisitemas	DURAN ESTEFANIA BERTHA
Contaduria	HUERTA JUNCO SEBASTIAN
Comercio	ALMANZA PEREZ GERARDO

**2.-Seleccionar El nombre de alumno y su facultad, siempre y cuando la facultad tenga la letra "m"**

Select NomAlum,NomFac

From Alumno,Facultad

Where Alumno.CveFac=Facultad.CveFac and

Facultad.NomFac like "M%"

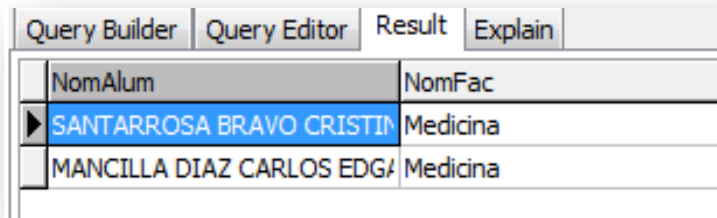

The screenshot shows a window with tabs for 'Query Builder', 'Query Editor', 'Result', and 'Explanation'. The 'Result' tab is active, displaying a table with two columns: 'NomAlum' and 'NomFac'. The first row is highlighted in blue and contains 'SANTARROSA BRAVO CRISTIN' and 'Medicina'. The second row contains 'MANCILLA DIAZ CARLOS EDG/' and 'Medicina'.

NomAlum	NomFac
SANTARROSA BRAVO CRISTIN	Medicina
MANCILLA DIAZ CARLOS EDG/	Medicina

**3.- Seleccionar alumno de cuarto semestre.**

Select NomAlum

From Alumno

Where Alumno.semestre="04"

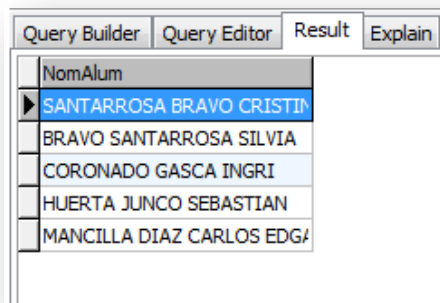

The screenshot shows a window with tabs for 'Query Builder', 'Query Editor', 'Result', and 'Explanation'. The 'Result' tab is active, displaying a list of names under the column 'NomAlum'. The first name, 'SANTARROSA BRAVO CRISTIN', is highlighted in blue. Other names listed include 'BRAVO SANTARROSA SILVIA', 'CORONADO GASCA INGRI', 'HUERTA JUNCO SEBASTIAN', and 'MANCILLA DIAZ CARLOS EDG/'.

NomAlum
SANTARROSA BRAVO CRISTIN
BRAVO SANTARROSA SILVIA
CORONADO GASCA INGRI
HUERTA JUNCO SEBASTIAN
MANCILLA DIAZ CARLOS EDG/

## 4.- Seleccionar el Nombre y teléfono de los alumnos de Segundo semestre.

Select NomAlum,Tel

From Alumno

Where Alumno.semestre="02"

NomAlum	Tel
JUAREZ GUERRA JUAN	7103451
CABALLERO RODRIGUEZ WEN	1047223
CARMONA LEON SUSANA	9461883

## 5.- Seleccionar las calificaciones de primer parcial de una alumna.

select NomAlum,Parcial1,Asignatura

from Alumno,Evaluacion

where Alumno.Matricula=Evaluacion.Matricula and

Evaluacion.Matricula like "AR107%"

NomAlum	Parcial1	Asignatura
AGUILAR NOLASCO HILDA	9	Derecho Penal
AGUILAR NOLASCO HILDA	9	Victimologia
AGUILAR NOLASCO HILDA	9	Economia
AGUILAR NOLASCO HILDA	9	Administracion Public

## 6.- Seleccionar las calificaciones de los parciales de "Christopher"

```
select NomAlum,Parcial1,Parcial2,Parcial3,Asignatura  
from Alumno,Evaluacion  
where Alumno.Matricula=Evaluacion.Matricula and  
Evaluacion.Matricula like "AR160%"
```

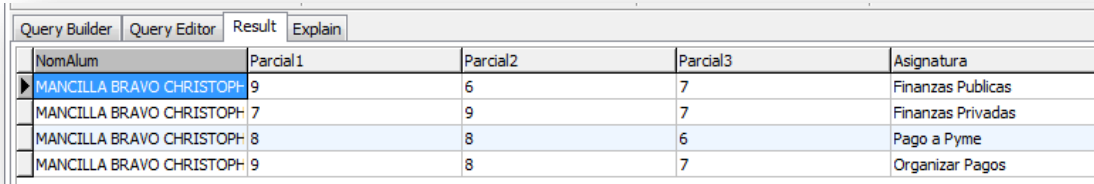

NomAlum	Parcial1	Parcial2	Parcial3	Asignatura
MANCILLA BRAVO CHRISTOPH	9	6	7	Finanzas Publicas
MANCILLA BRAVO CHRISTOPH	7	9	7	Finanzas Privadas
MANCILLA BRAVO CHRISTOPH	8	8	6	Pago a Pyme
MANCILLA BRAVO CHRISTOPH	9	8	7	Organizar Pagos

## 7.- Seleccionar el nombre de un alumno junto con su promedio y las asignaturas que cursa.

```
Select NomAlum,Promedio,Asignatura  
From Alumno,Evaluacion  
Where Alumno.Matricula=Evaluacion.Matricula and  
Evaluacion.Matricula like "AR155%"
```

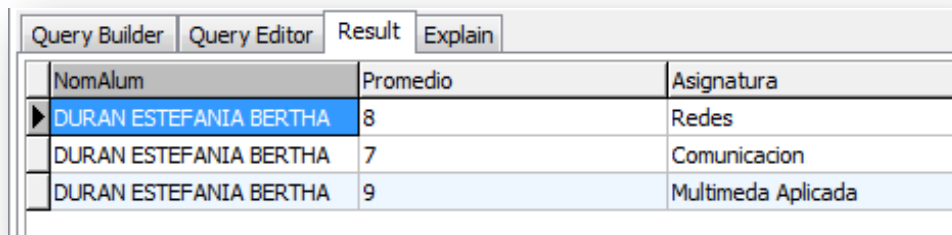

NomAlum	Promedio	Asignatura
DURAN ESTEFANIA BERTHA	8	Redes
DURAN ESTEFANIA BERTHA	7	Comunicacion
DURAN ESTEFANIA BERTHA	9	Multimedia Aplicada

8.- Seleccionar Los alumnos que tengan en su nombre la letra "C" y que sean de derecho

Select NomAlum,Matricula

From Alumno,Facultad

Where Alumno.CveFac=Facultad.CveFac and

Alumno.NomAlum like "c%" and

Facultad.NomFac="Derecho"

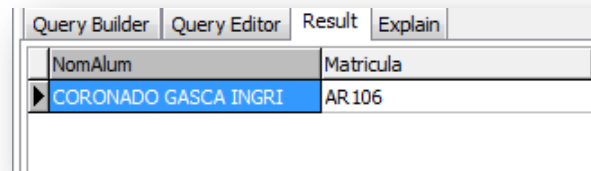

NomAlum	Matricula
CORONADO GASCA INGRI	AR.106

9.- Seleccionar a los alumno que tengan la letra "c"

Select NomAlum,Matricula

From Alumno,Facultad

Where Alumno.CveFac=Facultad.CveFac and

Alumno.NomAlumlike "c%"

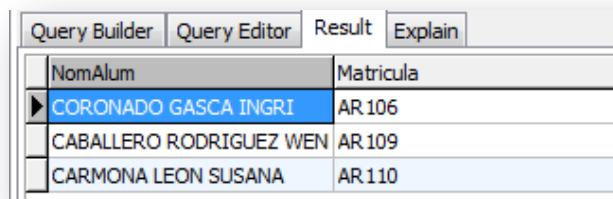

NomAlum	Matricula
CORONADO GASCA INGRI	AR.106
CABALLERO RODRIGUEZ WEN	AR.109
CARMONA LEON SUSANA	AR.110



**10.-Calcular la cantidad total de alumnos en el plantel**

Select sum(cupomax)

From Facultad

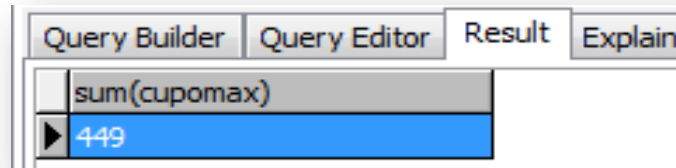

Query Builder	Query Editor	Result	Explain
	sum(cupomax)		
▶	449		

**11.- Mostrar a los docentes con 15 horas.**

Select NomDoc

From Docente

Where Docente.NumHoras="15"

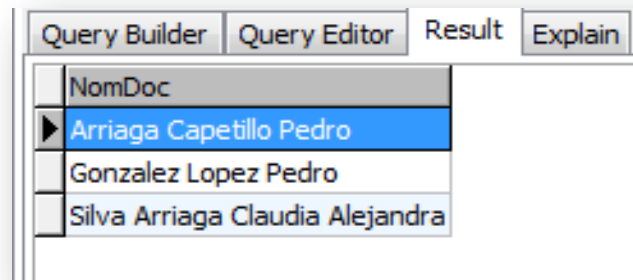

Query Builder	Query Editor	Result	Explain
	NomDoc		
▶	Arriaga Capetillo Pedro		
	Gonzalez Lopez Pedro		
	Silva Arriaga Claudia Alejandra		

**12.-Seleccionar al docente con 12 horas.**

Select NomDoc

From Docente

Where Docente.NumHoras="12"

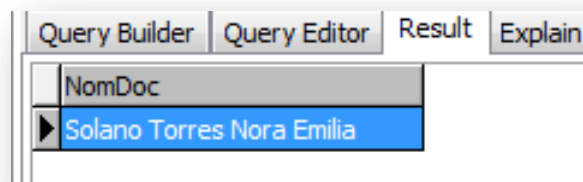

Query Builder	Query Editor	Result	Explain
	NomDoc		
▶	Solano Torres Nora Emilia		

### 13.-Seleccionar los nombres de los licenciados.

Select NomDoc,Perfil

From Docente

Where Docente.Perfillike"licenciado%"

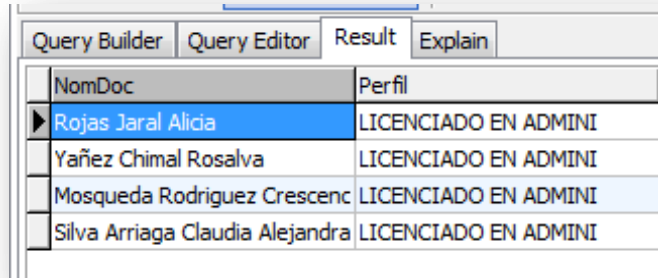

NomDoc	Perfil
Rojas Jaral Alicia	LICENCIADO EN ADMINI
Yañez Chimal Rosalva	LICENCIADO EN ADMINI
Mosqueda Rodriguez Crescenc	LICENCIADO EN ADMINI
Silva Arriaga Claudia Alejandra	LICENCIADO EN ADMINI

### 14.- seleccionar a los ingenieros.

Select NomDoc,Perfil

From Docente

Where  
Docente.Perfillike"Ingeniero%"

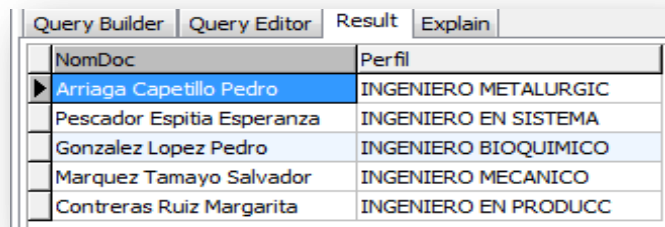

NomDoc	Perfil
Arriaga Capetillo Pedro	INGENIERO METALURGIC
Pescador Espitia Esperanza	INGENIERO EN SISTEMA
Gonzalez Lopez Pedro	INGENIERO BIOQUIMICO
Marquez Tamayo Salvador	INGENIERO MECANICO
Contreras Ruiz Margarita	INGENIERO EN PRODUCC

### 15.-Seleccionar el nombre del técnico, y su RFC.

Select NomDoc,Perfil,RFC

From Docente

Where Docente.Perfillike"Tecnico%"

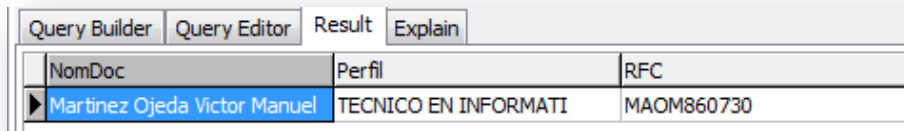

NomDoc	Perfil	RFC
Martinez Ojeda Victor Manuel	TECNICO EN INFORMATI	MAOM860730

### 16.-Seleccionar Las asignaturas que cursa el alumno con matricula "AR101"

Select Asignatura,NomAlum

From Alumno,Evaluacion

Where Evaluacion.Matricula=Alumno.Matricula and

Evaluacion.Matricula like "AR101%"

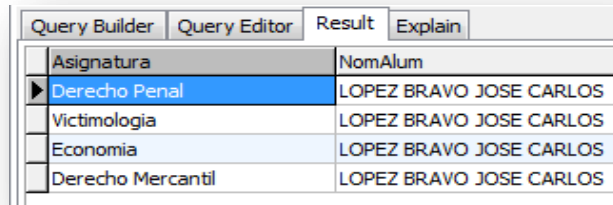

Asignatura	NomAlum
Derecho Penal	LOPEZ BRAVO JOSE CARLOS
Victimologia	LOPEZ BRAVO JOSE CARLOS
Economia	LOPEZ BRAVO JOSE CARLOS
Derecho Mercantil	LOPEZ BRAVO JOSE CARLOS

### 17.-Seleccionar las materias de los alumnos con "R"

Select Asignatura,NomAlum

From Alumno,Evaluacion

Where Evaluacion.Matricula=Alumno.Matricula and

Alumno.NomAlum like "R%"

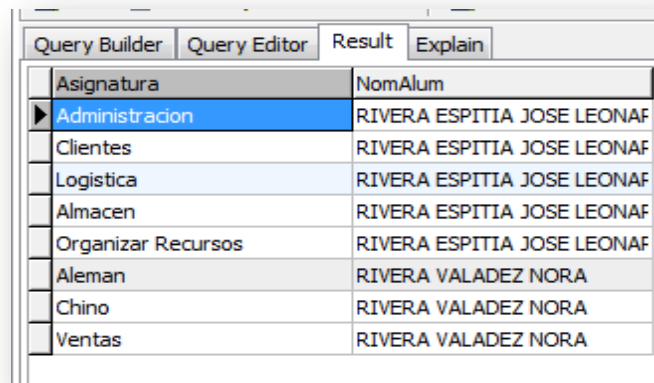

Asignatura	NomAlum
Administracion	RIVERA ESPITIA JOSE LEONAF
Clientes	RIVERA ESPITIA JOSE LEONAF
Logistica	RIVERA ESPITIA JOSE LEONAF
Almacen	RIVERA ESPITIA JOSE LEONAF
Organizar Recursos	RIVERA ESPITIA JOSE LEONAF
Aleman	RIVERA VALADEZ NORA
Chino	RIVERA VALADEZ NORA
Ventas	RIVERA VALADEZ NORA

**18.- Seleccionar el promedio de los alumnos en la materia de victimo logia.**

Select Asignatura,NomAlum,Promedio

From Alumno,Evaluacion

Where Alumno.Matricula=Evaluacion.Matricula and

Evaluacion.Asignaturalike"Victimologia%"

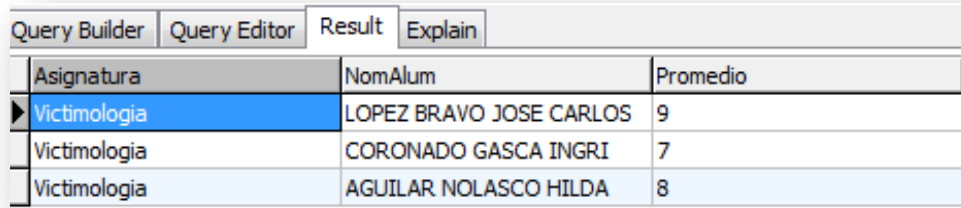

Asignatura	NomAlum	Promedio
Victimologia	LOPEZ BRAVO JOSE CARLOS	9
Victimologia	CORONADO GASCA INGRI	7
Victimologia	AGUILAR NOLASCO HILDA	8

**19.-Seleccionar los promedio de cada una de las materias de "Laura Bozzo Rotondo"**

Select NomAlum,AVG(Promedio)

From Alumno,Evaluacion

Group by Promedio

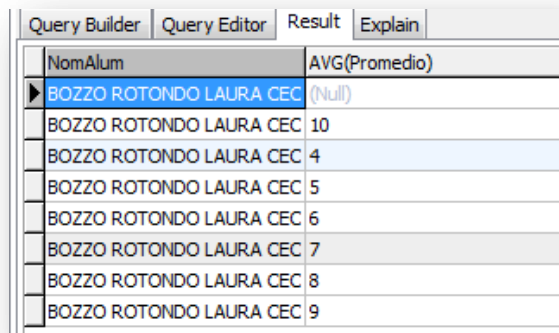

NomAlum	AVG(Promedio)
BOZZO ROTONDO LAURA CEC	(Null)
BOZZO ROTONDO LAURA CEC	10
BOZZO ROTONDO LAURA CEC	4
BOZZO ROTONDO LAURA CEC	5
BOZZO ROTONDO LAURA CEC	6
BOZZO ROTONDO LAURA CEC	7
BOZZO ROTONDO LAURA CEC	8
BOZZO ROTONDO LAURA CEC	9

20.-Calcular el Promedio de Laura.

Select NomAlum,AVG(Promedio)

From Facultad,Alumno,Evaluaciongroupby"NomFac"

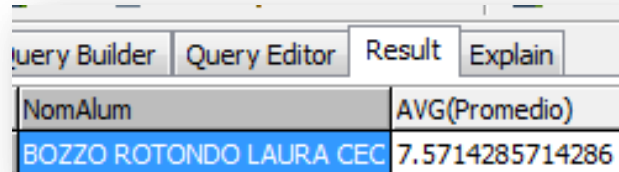

NomAlum	AVG(Promedio)
BOZZO ROTONDO LAURA CEC	7.5714285714286